

**OFF-
ROAD
LIVIN'**

POWERSPORTCENTER
AllradHORN
www.allrad-horn.at

can-am®



2021 ZUBEHÖR
AUSGABE FÜR EUROPA,
DEN NAHEN OSTEN UND AFRIKA

**OUTLANDER
RENEGADE**

**ALLES IST
BEREIT,
ZEIT,
RAUSZUGEHEN.**

**PASSEND &
KOMPATIBEL**



INNOVATION IST FÜR UNS DAS A UND O.
ALLE UNSERE TEILE PASSEN PERFEKT
UND SIND VIELSEITIG KOMBINIERBAR.
KONFIGURIEREN SIE IHR FAHRZEUG GANZ
NACH IHREN BEDÜRFNISSEN.

can-am

STIL & VISION



WIR GEHEN BEIM ZUBEHÖR EINEN SCHRITT WEITER. ES SIEHT NICHT NUR GUT AUS, SONDERN VERSPRICHT AUCH PERFEKTE FUNKTIONALITÄT- FÜR FAHRER DIE IHREM CAN-AM ALLES ABVERLANGEN.

QUALITÄT & ZUVERLÄSSIGKEIT



UNSER CAN-AM-ZUBEHÖR LÄSST KEINE WÜNSCHE OFFEN. ABER WIR LEGEN NOCH EINEN OBENDRAUF MIT UNSERER 2-JAHRES-GARANTIE AUF ANBAUTEILE. EINFACH SELBST ODER DURCH EINEN VERTRAGSHÄNDLER EINBAUEN [LASSEN].

BRP 2-JAHRES-GARANTIE

Für neues Can-Am Zubehör, Original-Bauteile und Erzeugnisse mit Co-Branding, die über BRP verkauft werden. Umfasst Artikel, die von Ihnen oder einem autorisierten BRP-Händler eingebaut wurden.

can-am[®]

OUTLANDER RENEGADE

1 2 3 4



HOCH- LEISTUNGSSCHUTZ

Einsatzbereiter Rammschutz für
Landwirtschaft und Arbeit.

S. 35



ZUBEHÖR

- 4 Lassen Sie sich inspirieren
- 8 Kompatibilitätsleitfaden
- 9 LinQ: Gepäck problemlos anbringen und abnehmen
- 17 Gepäck und Aufbewahrung
- 20 Windabweiser

KREIEREN SIE IHREN EIGENEN WINDABWEISER

Modulare Windabweiser-Schutzoptionen für
jede Fahrerpräferenz.

S. 20



CAN-AMOFFROAD.COM



PROMOUNT — PLOWS

MIT ALLER KRAFT VORAN

Um ein Höchstmaß an Effizienz zu erreichen, hat Can-Am das Räumschildsystem vom Rahmen bis zum Schild überarbeitet.

S. 57



APACHE TRACK SYSTEMS

DAS GELÄNDE IST NICHT MEHR DIE GRENZE

Holen Sie in diesem Winter das Beste aus Ihrem Can-Am Fahrzeug heraus – für alle Ihre Unternehmungen.

S. 51

23	Lenker und Spiegel	38	Beleuchtung und Elektrik	52	Apache™ Raupensysteme
24	Komplettsitze	42	Seilwinden	56	Schneefräse
25	Gepäckträger und Halterungen	44	Multitrailer	58	ProMount Räumshielde
28	Unterbodenschutz	45	Anhängervorrichtungen	62	Reifen
33	Rammschutz und Karosserieschutz	46	Leistung	64	Felgen
		50	Abdeckungen, Aufkleber und Extras		



LINQ SYSTEM™ KEINE SPANNURTE UND SEILE MEHR

S. 9



Achten Sie auf dieses Logo. Darunter finden Sie im gesamten Katalog Empfehlungen von Fachleuten zu innovativen, unverzichtbaren Teilen und Zubehörartikeln für begeisterte Fahrer, die Ihnen bei der Individualisierung Ihrer perfekten Geländemaschine helfen werden.

HARTE ARBEIT

ÜBERNEHMEN SIE DIE HARTEN AUFGABEN – MIT UPGRADES FÜR DEN NUTZFAHRZEUGEINSATZ, DIE NAHTLOS UND UNERMÜDLICH MIT IHNEN UND IHREM OUTLANDER ZUSAMMENARBEITEN

TREFFEN SIE IHRE AUSWAHL: Die von Experten zusammengestellten Nutzfahrzeug-Pakete **STARTER**, **ADVANCE** und **PEAK** bringen Ihr Can-Am auf die nächste Ebene. Oder mischen und kombinieren Sie die Artikel einfach selbst, um sich Ihr eigenes Paket zusammenzustellen.

OUTLANDER



STARTER	715001215	LinQ Schwerlastkorb	S. 15
	715001914	Gepäckträgeraufsatz (20 cm)	S. 26
	715006108	Warn VRX 35 Seilwinde	S. 42
ADVANCE	+		
	715001909	Kotflügelverbreiterungen	S. 37
	715003461	Rancher Rammschutz vorne	S. 35
	715003462	Rancher Rammschutz hinten	S. 35
PEAK	715003459	Seitlicher Karosserieschutz	S. 36
	+		
	715001945	Multifunktionshalter	S. 27
	710005423	RAM LED-Strahler	S. 40
	715005186	Anhängervorrichtung hinten	S. 45
	715000972	Deichsel für Anhängervorrichtung vorne und hinten	S. 45

TRAIL

UNSER BEWÄHRTES TRAIL-ZUBEHÖR SORGT DEN GANZEN TAG LANG FÜR KOMFORT UND ZUVERLÄSSIGKEIT – DAMIT SIE WEITER KOMMEN



OUTLANDER MAX

TREFFEN SIE IHRE AUSWAHL:

Die von Experten zusammengestellten Trail-Pakete **STARTER**, **ADVANCE** und **PEAK** bringen Ihr Can-Am auf die nächste Ebene. Oder mischen und kombinieren Sie die Artikel einfach selbst, um sich Ihr eigenes Paket zusammenzustellen.

STARTER		715001749	LinQ Gepäckbox Outlander Max	S. 13
		715006119	Verkleidung für LinQ Gepäckbox	S. 13
		715001232	Deluxe-Frontverkleidung	S. 21
		715001211	Hoher Windabweiser für Deluxe-Frontverkleidung	S. 21
		715004837	XT Rammschutz vorn	S. 34
		715004920	XT Rammschutz hinten	S. 34
ADVANCE	+			
		715001286	Xtreme Rammschutz vorne	S. 36
		715002353	Deluxe-Spiegelsatz	S. 21
		715003115	Zusatzbeleuchtung für Windabweiser	S. 40
		715003250	Griff- und Gashebelheizung	S. 38
		715001926	Beheizte Griffe für Beifahrer und Anschluss für Visierheizung	S. 38
PEAK	+			
		715004284	Baja Design Fernlicht-Kit	S. 40
		715003942	Fahrer-Rückenlehne	S. 24
	715004807	Unterbodenschutz aus PE-HMW	S. 28	

WINTER

GENIEßEN SIE DEN WINTER MIT DER GRUNDAUSSTATTUNG FÜR KÄLTE: CAN-AM APACHE RAUPENSYSTEM UND PROMOUNT RÄUMSCHILDSET



OUTLANDER MAX

TREFFEN SIE IHRE AUSWAHL:

Die von Experten zusammengestellten Pakete **STARTER** und **ADVANCE** sind die beste Möglichkeit, ein Kälte-Upgrade vorzunehmen – plus Räumschild und Raupen für noch bessere Einsatzmöglichkeiten im Winter. Oder mischen und kombinieren Sie die Artikel einfach selbst, um sich Ihren perfekt auf den Schnee vorbereiteten Outlander zusammenzustellen.

STARTER

715004282	Flacher LinQ Korb	S. 15
715003023	Extra hoher Windabweiser (Satz)	S. 22
715004815	Griff- und Gashebelheizung	S. 38
715001246	Anschluss für Sonnenblendenheizung	S. 38

+

ADVANCE

715001926	Beheizte Griffe für Beifahrer und Anschluss für Visierheizung	S. 38
715004301	LinQ Werkzeugbox	S. 11
715005111	Zusätzliche Kotflügelverbreiterungen	S. 37
715004293	Quadratische 5 cm-LED-Leuchten	S. 40

RAUPEN

715005103	Apache 360 LT Raupensystem	S. 53
715004795	Apache 360 LT-Montagesatz	S. 55
715003063	Apache 360 LT Adapter	S. 55

RÄUMSCHILD

715006109	Warn VRX 35-S Seilwinde	S. 42
715005202	Can-Am ProMount Flex2 Set, 152 cm	S. 59
715004204	Can-Am ProMount Schubrahmenverlängerung	S. 60
715004207	Can-Am ProMount Seitenstopper	S. 61
715004206	Can-Am ProMount Seitenmarkierungen	S. 61

JAGD

RÜSTEN SIE IHREN
OUTLANDER SCHNELL
FÜR DIE JAGD UM – MIT
GENAU DER RICHTIGEN
AUSSTATTUNG FÜR IHRE
ERFORDERNISSE



OUTLANDER

Für den internationalen Markt ist die Farbe Squadron Green nur für den Outlander 570 PRO erhältlich.

TREFFEN SIE IHRE AUSWAHL: Die von Experten zusammengestellten Jagd-Pakete **STARTER**, **ADVANCE** und **PEAK** bringen Ihr Can-Am auf die nächste Ebene. Oder mischen und kombinieren Sie die Artikel einfach selbst, um sich Ihr eigenes Paket zusammenzustellen.

STARTER	715003248	LinQ Premium-Verstautasche von Ogio	S. 15
	715003021	Niedriger Windabweiser (Satz)	S. 22
	715001419	Gewehrkoffer 6.0 Impact von Kolpin	S. 27
	715001918	Gewehrkofferhalterung	S. 27
ADVANCE	+		
	715004282	Flacher LinQ Korb	S. 15
	715001910	XT Rammschutz vorn	S. 34
	715001911	XT Rammschutz hinten	S. 34
	715003614	Seitlicher Karosserieschutz	S. 36
	715004279	Xtreme Rammschutz vorne	S. 36
	715001909	Kotflügelverbreiterungen	S. 37
PEAK	+		
	715004199	Aluminium-Unterbodenschutz	S. 30
	715003250	Griff- und Gashebelheizung	S. 38
	710005423	RAM LED-Strahler	S. 40
	715006415	Can-Am HD 3500 Seilwinde	S. 42

KOMPATIBILITÄTSLEITFADEN FÜR ATV-ZUBEHÖR

Wir haben die Dinge super einfach gemacht.

- Überprüfen Sie Ihr Modelljahr
- Wählen Sie Motor und Modell
- Erfahren Sie Ihren **PLATTFORMCODE**

Dieser **PLATTFORMCODE** sagt Ihnen auf einen Blick, ob der betreffende Zubehörartikel mit Ihrem Fahrzeug kompatibel ist.

BEISPIEL

GEPÄCKTASCHE

- Robuste, vielseitige Gepäcktasche mit Regenhülle für zusätzlichen Schutz gegen die Elemente.
- Für G2S ist der LinQ Gepäckträger (715001734) erforderlich.

G2, G2L, G2S

280000539

Wegen Zubehör für G1 wenden Sie sich bitte an Ihren Händler vor Ort.

Modelljahr	Modell	MOTORISIERUNG	Plattformcode
2013	Outlander	400	G1
	Outlander	500, 650, 800, 1000	G2
	Outlander MAX	400	G1
	Outlander MAX	500, 650, 800	G2
	Renegade	500, 800, 1000	G2S
2014	Outlander	400	G1
	Outlander	500, 650, 800, 1000	G2
	Outlander MAX	400	G1
	Outlander MAX	500, 650, 800, 1000	G2
	Renegade	500, 800, 1000	G2S
2015	Outlander L	450, 500	G2L
	Outlander	500, 650, 800, 1000	G2
	Outlander L MAX	450, 500	G2L
	Outlander MAX	500, 650, 800, 1000	G2
	6x6	650, 1000	G2
	Renegade	500, 800, 1000	G2S
2016	Outlander L	450, 570	G2L
	Outlander	570, 650, 850, 1000	G2
	Outlander L MAX	450, 570	G2L
	Outlander MAX	570, 650, 850, 1000	G2
	Renegade	570, 850, 1000	G2S
2017 2018	Outlander	450, 570	G2L
	Outlander	650, 850, 1000	G2
	Outlander MAX	450, 570	G2L
	Outlander MAX	650, 850, 1000	G2
	Renegade	570, 850, 1000	G2S
2019 2021	Outlander	450, 570	G2L
	Outlander	570, 650, 1000, 1000R	G2
	Outlander MAX	450, 570	G2L
	Outlander MAX	570, 650, 1000, 1000R	G2
	6x6, 6x6 MAX	450	G2L
	6x6, 6x6 MAX	650, 1000	G2
	Renegade	650, 1000, 1000R	G2S



G2L 6x6



G2 6x6



G2



G2L



G2S



G1



G1S

GEPÄCK PROBLEMLOS ANBRINGEN UND ABNEHMEN

Das exklusiv bei BRP erhältliche LinQ System ist ein werkzeugloses System – für die Anbringung von Zubehör praktisch im Handumdrehen. LinQ Zubehör lässt sich schnell und einfach anbringen und abnehmen, um Ihre Maschine für die jeweilige Situation anzupassen.



PASSGENAUIGKEIT &
KOMPATIBILITÄT



QUALITÄT &
ZUVERLÄSSIGKEIT



STIL &
VISION



IHR ABENTEUER, MIT DER RICHTIGEN AUSTRÜSTUNG

LinQ Gepäckboxen, Gepäckträgeraufsätze, Taschen, Körbe und Gerätehalterungen lassen sich für Ihre nächste anspruchsvolle Fahrt schnell befestigen.



OHNE WERKZEUG

LinQ Befestigungsvorrichtungen drehen – und los geht's!



ARTEN VON LinQ ZUBEHÖR

- **LinQ** Zubehör mit 16"-Basis wird mit LinQ Anker im Abstand von 16" montiert – ideal für Can-Am ATVs und SSVs, Sea-Doo Jetboote, Can-Am Straßenfahrzeuge und Ski-Doo & Lynx Motorschlitten.
- **LinQ** Zubehör mit 36"-Basis wird überwiegend als Teil von LinQ Gepäckträgern für Can-Am Geländefahrzeuge verwendet.

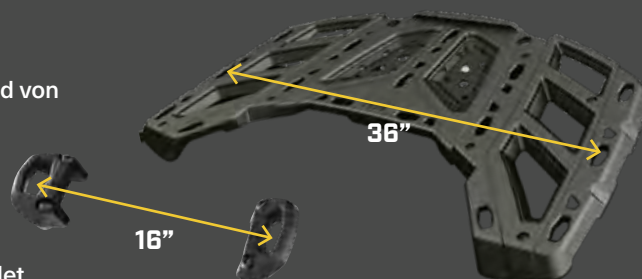

LinQ SYSTEM™ ZUBEHÖR

- Kein Werkzeug erforderlich: Zubehör schnell von Hand anbringen und abnehmen
- Statten Sie Ihr Can-Am „in Nullkommanichts“ für spezielle Aufgaben aus
- Robustes Montagesystem, das dem rauesten Gelände gewachsen ist

Kompatibilität/Anforderungen

Outlander 450/570

Outlander

Renegade









LinQ ZUBEHÖR MIT 16"-BASIS S. 11

- Montage der LinQ Anker mit einem Mittenabstand von 16".
- Geringere Belastbarkeit als das Zubehör für die 36"-Basis.
- Zur Verwendung an Can-Am ATVs und SSVs, Sea-Doo Jetbooten und Ski-Doo Motorschlitten.





	LinQ 16 L-KÜHLBOX 295100698	Nicht kompatibel	LinQ Anker-Adaptersatz 715004960	LinQ Gepäckträger 715001734 + LinQ Anker-Adaptersatz 715004960
	LinQ WERKZEUGBOX 715004301			
	Halbstarre LinQ 21 L-TASCHE 860201740			
	LinQ 17 L-SPORTTASCHE 860201678			
	WASSERDICHTER LinQ TASCHE 715002875			

LinQ ZUBEHÖR MIT 36"-BASIS S. 12-15

- Montage an LinQ Gepäckträgern, die häufig an Can-Am Geländefahrzeugen angebracht werden.
- Höhere Belastbarkeit als das Zubehör für die 16"-Basis.
- Einsatz beschränkt auf Can-Am ORV Geländefahrzeuge.

	LinQ 45 L-TRANSPORTBOX 715003879	LinQ Basis 715002350	Keine weiteren Anforderungen	LinQ Gepäckträger 715001734
	LinQ 86 L-GEPÄCKBOX 715004923			
	LinQ 124 L-GEPÄCKBOX 715001747 / 715001749 (MAX)	Nicht kompatibel		
	LinQ 43 L-AUDIO-TRANSPORTBOX 715003018	LinQ Basis 715002350		
	LinQ 30 L-KÜHLBOX 715004778 • Schwarz / 715004698 • Grau	Nicht kompatibel		
	LinQ PREMIUM-VERSTAUTASCHE VON OGIO 715002923 • Schwarz / 715003248 • Camo	LinQ Basis 715002350		
	LinQ SCHWERLASTKORB 715001215			
	FLACHER LinQ-KORB 715004282			

LinQ GEPÄCKTRÄGER UND HALTERUNGEN S. 25-27

	LinQ GEPÄCKTRÄGERAUFSATZ, 10 CM 715001711 • Silber / 715001665 • Schwarz	Nicht kompatibel *Für G2L sind alternativ 5"- oder 8"-Gepäckträgeraufsätze (715001913 oder 715001914) erhältlich	Keine weiteren Anforderungen	LinQ Gepäckträger 715001734
	LinQ GEPÄCKTRÄGERAUFSATZ, 15 CM 715001712 • Silber / 715001671 • Schwarz			
	LinQ GERÄTEHALTERUNGEN 715001351	Nicht kompatibel *Für G2L sind alternativ Gerätehalterungen von Kolpin (715001421) erhältlich		
	LinQ WERKZEUGHALTER 715003059	LinQ Basis 715002350		
	LinQ GEWEHRKOFFERHALTERUNG 715002112 / 715002113	Nicht kompatibel *Für G2L sind alternativ Gewehrkofferhalterungen (715001918 oder 715001919) erhältlich		Nicht kompatibel



BESSERE FAHRT,
ZUSÄTZLICHE
LEISTUNG, MEHR
STAU RAUM: WAS
WÜNSCHT MAN SICH
MEHR?



LinQ ZUBEHÖR MIT 16"-BASIS

OUTLANDER | RENEGADE

LinQ 16 L-KÜHLBOX

- Im Schmelzgussverfahren gefertigte Konstruktion für außergewöhnliche Steifigkeit und Langlebigkeit.
- Hochwertige Schaumstoffisolierung für optimale Eisrückhaltung.
- Für den Einsatz in Salzwasser seewassertauglich ausgerüstet.
- Anbringungsort und -voraussetzungen sind der Tabelle zu entnehmen.

G2, G2S
295100698



KAUF-
EMPFEHLUNG

Eine der vielseitigsten und beliebtesten Kühlboxen auf dem Markt, für den anspruchsvollen Einsatz.

LinQ WERKZEUGBOX

- Hochpräzise HDPE-Spritzgusskonstruktion sorgt für Steifigkeit und Langlebigkeit.
- Maximal 19 Liter Fassungsvermögen.
- Wetterfeste, abgedichtete und abschließbare Abdeckung.
- Inklusive LinQ Gepäck-Basisset (860201806).
- Für den Einsatz in Salzwasser seewassertauglich ausgerüstet.
- Anbringungsort und -voraussetzungen sind der Tabelle zu entnehmen.

G2, G2S
715004301



HALBSTARRE LinQ 21 L-TASCHE

- Halbstarre, erweiterbare Tasche.
- 21 l Fassungsvermögen.
- Inklusive LinQ Gepäck-Basisset (860201801).
- Anbringungsort und -voraussetzungen sind der Tabelle zu entnehmen.

G2, G2S
860201740



LinQ 17 L-SPORTTASCHE

- 17 Liter Fassungsvermögen.
- Starrer Boden, halbstarres Oberteil.
- Anbringungsort und -voraussetzungen sind der Tabelle zu entnehmen.
- Inklusive LinQ Gepäck-Basisset.

G2, G2S
860201678



WASSERDICHT E LinQ TASCHE

- Komplett wasserdichte Roll-Top-Tasche für die sichere Unterbringung Ihrer Ausrüstung.
- Mit LinQ Befestigung und äußerst stabilem, starrem Kunststoffboden.
- Aufbewahrungslösung mit großem Fassungsvermögen (40 l).
- Boden mit Schaumstofffutter für zusätzlichen Schutz der Ausrüstung.
- Integrierter Handgriff für problemlosen Transport zum/vom Fahrzeug.
- Inklusive LinQ Gepäck-Basisset (860201806).
- Für den Einsatz in Salzwasser seewassertauglich ausgerüstet.
- Anbringungsort und -voraussetzungen sind der Tabelle zu entnehmen.

G2, G2S
715002875





LinQ 45 L-TRANSPORTBOX

GEPÄCKTRÄGERAUFSATZ
(13 CM)

LinQ 86
L-GEPÄCKBOX

LinQ ZUBEHÖR MIT 36"-BASIS

OUTLANDER | RENEGADE

LinQ-45-L-TRANSPORTBOX

- Mit LinQ Befestigung für problemloses Anbringen und Abnehmen.
- Hält die Ladung während der Fahrt sicher.
- Anbringungsort und -voraussetzungen sind der Tabelle zu entnehmen.

G2 (nur vorne für 6x6 und MAX-Modelle 2013-2014), G2L, G2S

715003879

LinQ 86 L-GEPÄCKBOX

- Mit LinQ Befestigung für problemloses Anbringen und Abnehmen.
- Abschließbar und witterungsbeständig.
- Hält die Ladung während der Fahrt sicher.
- Komfortpolsterung für Mitfahrer.
- Anbringungsort und -voraussetzungen sind der Tabelle zu entnehmen.

G2 (außer 6x6-Modell), G2L, G2S

715004923



Manche der abgebildeten Produkte sind in Ihrem Land möglicherweise nicht erhältlich oder zugelassen. Näheres zur Situation in Ihrer Region erfahren Sie bei Ihrem BRP Händler.



LinQ ZUBEHÖR MIT 36"-BASIS

OUTLANDER | RENEGADE

LinQ 124 L-
GEPÄCKBOXEN**Nahtlose Integration mit dem Fahrzeug**

- Parallel zum Fahrzeug entwickelt und so speziell auf Ihr Can-Am Fahrzeug abgestimmt.
- Durch das vollständig angepasste Design ist keine vorherige Änderung am Fahrzeug erforderlich.*
- Rückleuchte.

Farbcodierte Verkleidungen

- Es sind auf Ihren Outlander abgestimmte, farbige Verkleidungen und Camo-Aufkleber erhältlich (separat erhältlich).

Einfaches Anbringen durch Schnellmontagesystem

- Die mit dem LinQ System ausgestattete hintere Gepäckbox lässt sich sekundenschnell anbringen und abnehmen.
- Passt Ihr Fahrzeug im Handumdrehen an die aktuellen Bedürfnisse an.

Beispiellose Verstaumöglichkeiten

- 124 l Fassungsvermögen mit fortlaufend hindernisfreiem Platz für maximalen Stauraum und Zugriff auf den Innenbereich.

Äußerst stabil

- Hergestellt aus Spritzguss-Polyethylen, an entscheidenden Stellen doppelwandig.

Staubdicht und wetterfest

- Der vollständig abgedichtete Deckel schützt Ihr Eigentum vor Staub, Feuchtigkeit und den Elementen.

Abschließbar

- Integrierter, abschließbarer Zylinder.



Verkleidungen für LinQ 124 L-GEPÄCKBOX

Wählen Sie aus 11 verschiedenen Farben, um die Box perfekt auf Ihr Fahrzeug abzustimmen!

LinQ 124 L-GEPÄCKBOX

- Für ältere Modelle ist die LinQ Nachrüst-Anschlussplatte (715001334) erforderlich.
- Verkleidungen für die Gepäckbox in vielen Farben erhältlich, zur Abstimmung auf Ihr Fahrzeug (separat erhältlich).
- Anbringungsort und -voraussetzungen sind der Tabelle zu entnehmen.

G2 (außer MAX-Modelle und 6x6), G2S

715001747

Europäische Version (EG-konform)

- Keine Rückleuchte.

715001748

LinQ 124 L-GEPÄCKBOX FÜR OUTLANDER MAX

- Ob bei sportlicher oder langer, entspannter Fahrt: Dank der ergonomisch gestalteten Polsterung im Beifahrerbereich, die sich an die Person anpasst und aus geschlossenzelligem, wasserabweisendem Schaumstoff besteht, wird der Komfort auch für Beifahrer nicht vernachlässigt.
- Leichtes Aufsteigen auch dann, wenn der Fahrer auf der Maschine sitzt.
- Verkleidungen für die Gepäckbox in vielen Farben erhältlich, zur Abstimmung auf Ihr Fahrzeug (separat erhältlich).

G2 (nur MAX-Modelle außer 6x6-Modelle)

715001749

EUROPÄISCHE VERSION (EG-konform)

- Keine Rückleuchte.

715001750

KAUF-
EMPFEHLUNG

Sorgen Sie für abschließbaren Stauraum, Stil und Komfort für den Beifahrer – ganz ohne Werkzeug.

VERKLEIDUNGEN FÜR LinQ 124 L-GEPÄCKBOX

- Farblich auf Ihr Fahrzeug abgestimmte Verkleidungen für die LinQ 124 L-Gepäckbox.

LinQ 124 L-Gepäckboxen

- 715001391 • Schwarz
- 715001392 • Gelb
- 715001395 • Viper Red
- 715002481 • Weiß
- 715002480 • Hellgrau

- 715002984 • Octane Blue
- 715002985 • Manta Green
- 715002986 • Can-Am Rot
- 715006119 • Orange Crush
- 715006120 • Squadron Green
- 715007074 • Tundra Green **Neu**

EUROPÄISCHE VERSION (EG-konform)

- Keine Rückleuchte

- 715001397 • Schwarz
- 715001398 • Gelb
- 715002482 • Hellgrau
- 715002483 • Weiß
- 715006121 • Can-Am Rot
- 715006122 • Manta Green
- 715006123 • Orange Crush
- 715006124 • Viper Red

CAMO-AUFKLEBER FÜR
SCHWARZE
GEPÄCKBOXVERKLEIDUNGEN

(Nicht abgebildet)

- Das Camo-Muster passt perfekt zum Camo-Fahrzeug.

Schwarze Verkleidung für LinQ 124 L-Gepäckbox

- 715002975 • Mossy Oak Break-Up Country Camo
- 715001683 • Next G-1 Vista Camo



715002975



715001683

ÜBERNEHMEN SIE DIE HARTEN JOBS
 – MIT SPEZIELL FÜR DIE JEWEILIGE
 AUFGABE ZUSAMMENGESTELLTEN
 UPGRADES, DIE DAFÜR SORGEN, DASS
 IHR CAN-AM FAHRZEUG
 INTELLIGENTER UND HÄRTER
 ARBEITEN KANN



LinQ ZUBEHÖR MIT 36"-BASIS

OUTLANDER | RENEGADE

LinQ 43 L-AUDIO-TRANSPORTBOX

- Lässt sich problemlos anbringen und abnehmen, so dass Sie Ihr Gepäck gut geschützt und sicher unterbringen/transportieren können.
- Der Bluetooth-fähige Empfänger und die 16,5 cm-Lautsprecher sind verdeckt montiert und in die Abdeckung integriert.
- Die automatische Abschaltfunktion schützt Ihre Batterie, indem das System nach 10 Minuten Nichtbenutzung abgeschaltet wird.
- Bedienfeld mit Hintergrundbeleuchtung perfekt für Nachtfahrten geeignet.
- Wasserbeständige Lautsprecher.
- Sorgt durch einen integrierten Hochleistungs-Vollverstärker für die beste Klangqualität in diesem Segment und versüßt Ihnen so Ihre Fahrt.
- Anbringungsort und -voraussetzungen sind der Tabelle zu entnehmen.

G2 (nur vorne für 6x6 und MAX-Modelle 2013-2014), G2L, G2S
 715003018



Leicht anzubringen oder abzunehmen, für ultimativen Sound und zusätzlichen Stauraum, immer und überall.

LinQ 30 L-KÜHLBOX

- Mit LinQ Befestigung für problemloses Anbringen und Abnehmen.
- Die im Schleudergussverfahren gefertigte Konstruktion wartet mit außergewöhnlicher Steifigkeit und Langlebigkeit auf.
- Hochwertige Schaumstoffisolierung für optimale Eisrückhaltung.
- Schutz von Lebensmitteln durch integriertes, vollständig herausnehmbares Fach.
- Robuste Gummiverriegelungen halten die Abdeckung fest verschlossen.
- Witterungsbeständig.
- Praktischer Ablassstopfen.
- Anbringungsort und -voraussetzungen sind der Tabelle zu entnehmen.

G2 (außer 6x6-Modelle), G2S

G2 (außer 6x6-Modelle), G2S

■ 715004778 • Schwarz

■ 715004698 • Grau



Manche der abgebildeten Produkte sind in Ihrem Land möglicherweise nicht erhältlich oder zugelassen. Näheres zur Situation in Ihrer Region erfahren Sie bei Ihrem BRP Händler.

LinQ
SYSTEM

LinQ ZUBEHÖR MIT 36"-BASIS

OUTLANDER | RENEGADE

LinQ PREMIUM-VERSTAUTASCHE VON OGIO

- Anbringung ohne Werkzeuge dank LinQ System.
- 65 l-Gepäcktasche in Halbhartschalenausführung – ideal, um darin alles Benötigte auf Ihrem Fahrzeug zu transportieren.
- Verschluss mit Schnalle und elastischen Gurten, mit Gummidichtung zum Schutz vor eindringendem Staub.
- 3-teiliger Deckel für teilweisen oder vollständigen Zugriff auf Ihre Tasche.
- Trennelemente im Inneren für optimale Organisation des Tascheninhalts.
- Anbringungsort und -voraussetzungen sind der Tabelle zu entnehmen.

G2 (außer 6x6-Modell), G2L, G2S
**715003248 • Mossy Oak
Break-Up Country Camo**
715002923 • Schwarz

Trennelemente im Inneren
für optimale Organisation
des Tascheninhalts

LinQ SCHWERLASTKORB

- Aus hochfestem, niedriglegiertem Stahl.
- Mit LinQ Befestigung für problemloses Anbringen und Abnehmen.
- Kann sowohl auf dem vorderen als auch auf dem hinteren Gepäckträger angebracht werden.
- Anbringungsort und -voraussetzungen sind der Tabelle zu entnehmen.

**G2, G2L (nur vorne bei Outlander MAX- und 6x6-Modellen), G2S
715001215**

**KAUF-
EMPFEHLUNG**

Äußerst robust und mit hohen
Seitenwänden für besonders sichere
Unterbringung.

FLACHER LinQ KORB

- Flacher, offener Korb zur Vergrößerung des Laderaums.
- Perfekt für einfachen Zugriff auf Werkzeug, Seile, Seilwinden- und Räumschildzubehör.
- Mehrere Befestigungspunkte für Verzurr- oder Spanngurte.
- Aus schlagfestem, spritzgegossenem Polypropylen.
- Anbringungsort und -voraussetzungen sind der Tabelle zu entnehmen.

**G2, G2L (nur vorne bei Outlander MAX- und
6x6-Modellen), G2S**
715004282

LinQ 7,5 L-AUFBEWAHRUNGSBOX

BELADUNG AUF DIE EINFACHE ART: LinQ ZUBEHÖR LÄSST SICH SEKUNDENSCHNELL SICHER BEFESTIGEN



LinQ ZUBEHÖR

OUTLANDER | RENEGADE

LinQ ANKER-ADAPTERSATZ

- Ermöglicht die Anbringung von Zubehör mit LinQ 16"-Basis auf LinQ Gepäckträgern.
- Ohne Werkzeug anzubringen und abzunehmen.
- Für G2S ist für die Anbringung der LinQ Gepäckträger (715001734) erforderlich.

G2, G2S
715004960



LinQ BASIS

- Aus Polypropylen-Glasfaser.
- Ermöglicht die Anbringung von LinQ Zubehör.
- Satz enthält 4 Stück.

G2L
715002350



LinQ ERSATZTEILE

- Einzigartige Befestigungsvorrichtung für die Verwendung mit sämtlichen Zubehörteilen aus dem LinQ System.
- Ohne Werkzeug anzubringen und abzunehmen.
- Paarweise erhältlich.

715001707



WEICHE VERSTAUTASCHE

- Tasche mit drei Bereichen.
- Transportieren Sie Ihre Ausrüstung in einer wasserdichten Tasche.
- Weiche 45 l-Verstautasche, abgestimmt auf den hinteren Gepäckträger des Fahrzeugs, um die Stauraummöglichkeiten zu optimieren.
- Für G2S ist der LinQ Gepäckträger (715001734) erforderlich.

G2, G2L, G2S
■ 715003759 • Schwarz



10 L-VERSTAUTASCHE

- Wasserdichte Roll-Top-Tasche für den Schutz Ihrer Ausrüstung vor den Elementen.
- Passt in das Heckaufbewahrungsfach Ihres Fahrzeugs.

269502121



Manche der abgebildeten Produkte sind in Ihrem Land möglicherweise nicht erhältlich oder zugelassen. Näheres zur Situation in Ihrer Region erfahren Sie bei Ihrem BRP Händler.

HOLEN SIE SICH BEMERKENSWERTE VIELSEITIGKEIT, QUALITÄT UND PASSGENAUIGKEIT FÜR ALLES, WAS IHR OUTLANDER 6X6 LEISTEN KANN





OUTLANDER 6X6

STANGEN FÜR DIE ARRETIERUNG VON SCHNITTHOLZ

- Mit den Stangen für die Arretierung von Schnittholz verwandeln Sie Ihre Ladefläche in einen perfekten Transportraum für 120 cm langes Schnittholz.
- Die Sicherheit des Fahrers wird durch das Schutzgitter vorne gewährleistet.

G2 (nur 6x6-Modelle)

715001987



SEITENWÄNDE UND HECKKLAPPE

- Ermöglicht die schnelle und einfache Umwandlung der Ladefläche in einen großzügigen Gepäckraum.
- Schleudergusswände sorgen für extreme Dauerhaltbarkeit bei harter Arbeit – unter allen Bedingungen.

G2 (nur 6x6-Modelle)

715005153 · Europa



STARRE ABDECKUNG

- Mit der starren Abdeckung schaffen Sie eine 440 l-Gepäckbox.
- Ihr Eigentum wird durch ein Verriegelungssystem geschützt.
- Die Abdeckung öffnet mit Gasfederunterstützung.

G2 (nur 6x6-Modelle)

715002394

TRANSPORTBOXWANNE

- Verwandelt die Ladefläche in eine Transportbox mit großem Fassungsvermögen, für noch mehr Lademöglichkeiten.
- Aus robustem HDPE – so geformt, dass der verfügbare Laderaum bestmöglich ausgenutzt wird.
- Ermöglicht den Zugriff auf das wasserdichte Heckaufbewahrungsfach des Fahrzeugs.
- Für perfekte Passgenauigkeit und problemlose Anbringung konzipiert.

G2L (nur 6x6-Modelle)

715005256



HECKKLAPPENVERLÄNGERUNG/ TRENNELEMENT

- Die stabile Heckklappenverlängerung verlängert den Laderaum um 25 cm.
- Dank der längeren Ladefläche stellen selbst große Lasten kein Problem dar.
- Mithilfe der LinQ Schnellmontagevorrichtungen fungiert die Verlängerung auch als robustes Trennelement für die Ladefläche.

G2 (nur 6x6-Modelle)

715002017



Manche der abgebildeten Produkte sind in Ihrem Land möglicherweise nicht erhältlich oder zugelassen. Näheres zur Situation in Ihrer Region erfahren Sie bei Ihrem BRP Händler.



OUTLANDER 6X6

PLANE

- Für die sichere Abdeckung aller Gegenstände in Ihrer Transportbox.
- Verhindert das Eindringen von Spritzwasser in die Transportbox.
- Müheless abnehmbar für schnellen Zugriff.

G2 (nur 6x6-Modelle)

715002416



70 LITER-ZUBEHÖRBOX

- Wo auch immer Sie hingehen und was immer Sie auch tun, diese praktische 70 Liter-Zubehörbox begleitet Sie.
- Der Deckel schützt Ihre Ausrüstung unter allen Bedingungen vor den Elementen.
- Lässt sich unter die Ladefläche schieben, mit Griffen für leichten Zugriff.

G2 (nur 6x6-Modelle)

715001999



TRANSPORTBOXNETZ

- Stabiles Netz zum Einhängen am Boden der Transportbox für die sichere und kompakte Unterbringung Ihres Gepäcks.

G2 (nur 6x6-Modelle)

715001371



HECKKLAPPENANSCHLAG (SATZ)

- Zwei L-förmige Bügel halten die Heckklappe in horizontaler Stellung geöffnet.
- Halten die Heckklappe in einer Ebene mit dem Rest der Ladefläche, für Ladung mit Überlänge.

G2 (nur 6x6-Modelle)

715002080



CAN-AM WINDABWEISER

Werkseitig konzipierte Alternativen für den Schutz gegen Wind und Geröll, mit eindeutigen Vorteilen für jeden Fahrer eines Can-Am ATV.



PASSGENAUIGKEIT
& KOMPATIBILITÄT



QUALITÄT &
ZUVERLÄSSIGKEIT



STIL &
VISION



Anbringung ohne Werkzeug

Halterung anbringen und
Windabweiser bei Bedarf schnell
abnehmen



Extra hoch

Hoch

Niedrig

ERHÖHTER SCHUTZ

Wählen Sie
entsprechend Ihren
Erfordernissen
zwischen drei
verschiedenen
Größen den perfekt
auf Ihr Fahrzeug
abgestimmten
Windabweiser aus.



Zu **100%**
integriert

Perfekt in Sachen Form, Konzeption und
Oberflächenbearbeitung, um die Windschnittigkeit
Ihres ATV nahtlos zu verbessern.

KONFIGURIEREN SIE IHREN ULTIMATIVEN WINDSCHUTZ IN 3 EINFACHEN SCHRITTEN



1 WÄHLEN SIE DIE GEWÜNSCHTE FARBE DER DELUXE-FRONTVERKLEIDUNG AUS

DELUXE-FRONTVERKLEIDUNG

- Innovativer, umfangreich ausgestatteter Windschutz.
- Schnelle Demontage ohne Werkzeug nach Montage der Halterungen am Lenker.
- Zwei Becherhalter.
- Vorbereitet für die Montage des GPS-Navigationssystem-Montagesatzes.
- Optionale Spiegel und Zusatzbeleuchtung.
- Erfordert niedrigen, hohen oder extra hohen Windabweiser.
- Für Fahrzeuge mit 28 mm starkem, konisch zulaufendem Lenker aus Aluminium ist der Adaptersatz für konisch zulaufenden Aluminiumlenker erforderlich.
- Nicht für T3-Fahrzeuge geeignet.

G2, G2L (außer X mr und 6x6)

- 715000935 • Gelb 2000
- 715001231 • Red Viper
- 715001232 • Schwarz

- 715002479 • Hellgrau
- 715006125 • Squadron Green
- 715007073 • Tundra Green **Neu**

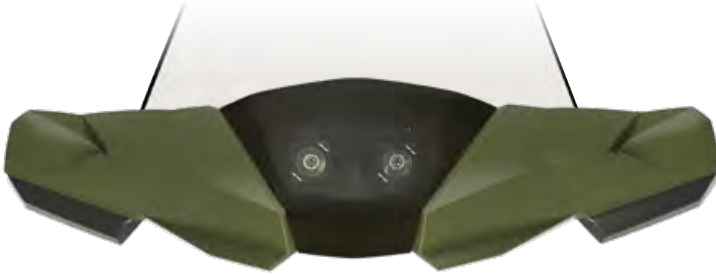

KAUF-EMPFEHLUNG

Farbige Frontverkleidungen sorgen dafür, dass Ihr Outlander in Sachen Optik und Leistung in einer ganz anderen Liga spielt.

CAMO-AUFKLEBER FÜR SCHWARZE DELUXE-FRONTVERKLEIDUNG

(Nicht abgebildet)

- Das Camo-Muster passt perfekt zum Camo-Fahrzeug.

Deluxe-Frontverkleidung

- 715002976 • Mossy Oak Break-Up Country Camo
- 715001684 • Next G-1 Vista Camo

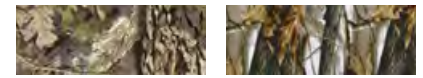

715002976

715001684

ADAPTERSATZ FÜR KONISCH ZULAUFENDEN ALUMINIUMLENKER

(Nicht abgebildet)

- Erforderlich für die Anbringung der Deluxe-Frontverkleidung an einem Outlander X-TP und an allen Fahrzeugen mit konisch zulaufendem Aluminiumlenker (28 mm).

Deluxe-Frontverkleidung

715002470



2 WÄHLEN SIE DIE WINDABWEISERHÖHE, DIE ZU IHREM FAHRSTIL PASST

EXTRA HOHER WINDABWEISER

- Dieser 41 cm hohe Windabweiser bietet bei langer Fahrt ultimativen Schutz vor den Elementen.
- Zum Schutz vor Wind und für den Wintereinsatz.
- Ohne Werkzeug anzubringen und abzunehmen.

Deluxe-Frontverkleidung

715000936



41 cm

HOHER WINDABWEISER

- 28 cm hoch, zum Schutz vor Wind und für den Wintereinsatz.
- Ohne Werkzeug anzubringen und abzunehmen.

Deluxe-Frontverkleidung

715001211



28 cm

NIEDRIGER WINDABWEISER

- Dieser 15 cm hohe Windabweiser verleiht Ihrem Fahrzeug ein sportliches Aussehen, schützt Sie ausreichend vor den Elementen und bietet die Möglichkeit der gerichteten Beleuchtung.
- Ohne Werkzeug anzubringen und abzunehmen.

Deluxe-Frontverkleidung

715001227



15 cm



3 ERGÄNZEN SIE IHN MIT PERFEKT INTEGRIERTEM ZUBEHÖR

ZUSATZBELEUCHTUNG FÜR WINDABWEISER

- Zwei hochwertige LED-Scheinwerfer für die Deluxe-Frontverkleidung bieten eine erhöhte Lichtleistung und gerichtetes Licht.
- 1.800 Lumen.
- SET mit zwei 10 W-LED-Cree-Leuchten.
- Fernausleuchtung bis zu 107 m, wobei jede Leuchte weniger als 1 A zieht.

Deluxe-Frontverkleidung

715003115



DELUXE-SPIEGELSATZ

- Verbessertes Befestigungssystem.
- Breites Sichtfeld nach hinten.
- Passt perfekt zur Deluxe-Frontverkleidung und zum Deluxe-Windabweiser.

Deluxe-Frontverkleidung

715002353





INTEGRIERTE
BELÜFTUNG
VERRINGERT
LUFTTURBULENZEN
UND DAS DRÖHNEN DES
MOTORS BEI HOHEN
GESCHWINDIGKEITEN –
FÜR WENIGER FLATTERN
UND MEHR KOMFORT.

OUTLANDER | RENEGADE

WINDABWEISER- SÄTZE

- Aus Polycarbonat mit integrierter Belüftung, um Luftturbulenzen und das Dröhnen bei hohen Geschwindigkeiten zu verringern und für eine ruhigere und komfortablere Fahrt zu sorgen.
- Schnelle Demontage ohne Werkzeug nach Montage der Halterungen am Lenker.
- Passend für gerade und konisch zulaufende Lenker.
- Verbessertes Design für erhöhte Steifigkeit.



1 EXTRA HOHER WINDABWEISER [SATZ]

- 41 cm hoher Windabweiser.
- Für ultimativen Windschutz und für den Wintereinsatz.

G2, G2L, G2S (außer X mr Modelle)

715003023



41 cm

2 HOHER WINDABWEISER [SATZ]

- 28 cm hoher Windabweiser.
- Zum Schutz vor Wind und für den Wintereinsatz.

G2, G2L, G2S (außer X mr Modelle)

715006382



28 cm

3 NIEDRIGER WINDABWEISER [SATZ]

- 15 cm hoher Windabweiser.
- Bewahrt die sportliche Optik Ihres Fahrzeugs und schützt Sie ausreichend vor den Elementen.

G2, G2L, G2S (außer X mr Modelle)

715003021



15 cm

OUTLANDER | RENEGADE

HANDSCHUTZ

- Robuste Kunststoff-Spritzguss-Ausführung mit Can-Am Logo.
- Mit herausnehmbarer Blende zur Anpassung der Luftströmung.
- Montagesatz separat erhältlich.

G2, G2L, G2S

- | | |
|------------------------------------|--|
| ■ 715000525 • Schwarz / Gelb | ■ 715003812 • Manta Green / Schwarz |
| ■ 715000537 • Weiß / Schwarz | ■ 715003813 • Orange / Schwarz |
| ■ 715001706 • Schwarz / Schwarz | ■ 715003814 • Octane Blue / Schwarz |
| ■ 715000733 • Gelb / Schwarz | ■ 715006117 • Squadron Green / Schwarz |
| ■ 715003811 • Can-Am Rot / Schwarz | ■ 715006118 • Viper Red / Schwarz |



HANDSCHUTZ FÜR BEIFAHRER

- Dieser Handschutz passt perfekt um die Beifahrergriffe und sorgt für mehr Fahrkomfort.
- Einfach anzubringen und abzunehmen.

G2 und G2L (nur MAX-Modelle)

715001669



FULL-WRAP-MONTAGESATZ AUS ALUMINIUM

- Leichte Konstruktion aus Aluminiumdruckguss, schwarz.
- Beinhaltet das gesamte Montagezubehör.
- Handschutz separat erhältlich.

G2, G2L, G2S

715001378



KURZER MONTAGESATZ ALUMINIUM

- Leichte Konstruktion aus Aluminiumdruckguss, schwarz.
- Beinhaltet das gesamte Montagezubehör.
- Handschutz separat erhältlich.

G2, G2L, G2S

715001379



SPIEGELSATZ FÜR HANDSCHUTZ

- Nicht kombinierbar mit der vollen Umhüllung aus Aluminium (Montagesatz) (715001378).
- Paarweise erhältlich.

Handschutz

860200080



KONISCH ZULAUFENDER ALUMINIUMLENKER

- 22 mm bis 28 mm starker, konisch zulaufender Lenker aus Aluminium 6061-T6.
- Beinhaltet alle Teile, das Lenkermittelpolster und die Abdeckung.

G2, G2L, G2S

715000550



XT HANDSCHUTZ

- Nicht kombinierbar mit dem Schlamm-Haltegriff (715003053).

G2, G2L

703100352



SPIEGEL

- Wiedergabe in realer Größe, 13 cm x 8 cm.
- Entspiegelt.
- Arm mit 10 mm-Gewinde.

Links - 10 mm

- Für die Montage am Modell DS 450 ist die Halterung (715000190) erforderlich.
- Für die Montage am Outlander und Renegade ist die Halterung nicht erforderlich.

709400406

Rechts - 10 mm

- Außer für Fahrzeuge mit Handbremse an der rechten Seite ist die Halterung (715000190) erforderlich.

709400523



KOMFORTABLE
SITZALTERNATIVEN
FÜR FAHRER UND
BEIFAHRER – FÜR
ALLE FAHRER



OUTLANDER

FAHRER-RÜCKENLEHNE

- Bietet zusätzliche Abstützung für den Rücken des Fahrers, wodurch Langstrecken viel komfortabler werden.
- Horizontal einstellbar entsprechend der Körpergröße und den Präferenzen des Fahrers.
- Sichere Befestigung und Verriegelung am Fahrzeug.

G2 (außer 6x6- und MAX-Modelle)

715003940

G2 ab 2015 und G2L (nur MAX-Modelle, außer 6x6-Modelle)

715003942

G2L (außer MAX-Modelle)

715003941

G2 (nur 6x6-Modelle, ausgenommen MAX)

715003611



OUTLANDER MAX BEIFAHRERSITZ-KIT

- Perfekt als Ersatz für einen abgenutzten oder beschädigten Beifahrersitz

G2 ab 2015, G2L (nur MAX-Modelle)

715002373





OB BEI DER ARBEIT ODER
BEI EINEM ABENTEUER,
MIT DEN LinQ
GEPÄCKTRÄGERN WIRD
JEDE LAST ZUM
KINDERSPIEL



GEPÄCKTRÄGER UND HALTER

OUTLANDER | RENEGADE

LinQ GEPÄCKTRÄGERAUFSATZ

- Für vorne oder hinten passend.
- Robust und unverwüstlich.
- Damit bleibt Ihr Gepäck sicher an Ort und Stelle.
- Einfache Installation ohne Werkzeuge dank LinQ System.
- Korrosionsschutzschicht mit haltbarer Pulverbeschichtung.
- Für G2S ist der LinQ Gepäckträger (715001734) erforderlich.

G2, G2S

10 CM

- 715001711 • Silber
- 715001665 • Schwarz



15 CM

- 715001712 • Silber
- 715001671 • Schwarz



Twist-and-Go-Befestigung für mehr Ladekapazität in Sekunden



OUTLANDER

GEPÄCKTRÄGERAUFSATZ

- Für vorne oder hinten passend.
- Aus Karbonstahl hergestellt.
- Mit Verzurrpunkten für die Sicherung der Ladung auf den Gepäckträgern.
- Einfache Anbringung am Stahlrohrgepäckträger.
- Korrosionsschutzschicht mit haltbarer Pulverbeschichtung.

G2L

13 CM

715001913



20 CM

715001914



KAUF-
EMPFEHLUNG

Robuste Aufsätze mit mehreren Befestigungspunkten, sofort einsatzbereit.

RENEGADE

ALUMINIUM- GEPÄCKTRÄGER HINTEN

- Tragfähigkeit von 14 kg.
- Kompakte und leichte Aluminiumausführung.
- Graviiertes Can-Am-Logo.
- Geprägtes Mittelblech aus Aluminium 5052.
- Einfache Montage.

G2S

715001360



LinQ GEPÄCKTRÄGER

- Anschraubbarer Gepäckträger.
- Ermöglicht die Verwendung von Zubehör mit LinQ Befestigung am G2S.

G2S (außer X mr Modelle)

715001734





OUTLANDER

GEWEHRKOFFER-HALTERUNG

- Aus Stahl.
- Design abgestimmt auf Stahlrohrgepäckträger.
- Zur Verwendung mit dem Gewehrkofer 6.0 Impact von Kolpin.
- Lässt sich auf beiden Fahrzeugseiten anbringen.

G2L (außer MAX-Modelle)

715001918

G2L (nur MAX-Modelle)

715001919



GEWEHRKOFFER 6.0 IMPACT⁺ VON KOLPIN⁺

- Mit zusätzlichem Stauraum für Waffen mit Pistolengriff und kleine Zweibeine.
- Problemlose Unterbringung von Gewehren mit einer Gesamtlänge von bis zu 130 cm.
- Reichlich Platz für 60-mm-Zielfernrohre.
- Heckmontage erleichtert den Zugriff.
- Ergonomisch geformter Griff und ausgeformte Befestigungspunkte für Gewehrshlaufe.

G2, G2L

715001419

- Abdeckung mit abschließbarem Schnappverschluss.
- Passend für Gewehre und Flinten (Rechts- und Linksschützen).
- Enthält herausnehmbaren, stoßdämpfenden Schaumstoff und Nylon-Impact-Futter für hochwertigen Innenschutz.
- Für die Befestigung ist der entsprechende Montagesatz erforderlich.



LinQ GEWEHRKOFFERHALTERUNG

(Nicht abgebildet)

- Diese leichte Gewehrkoferhalterung lässt sich auf beiden Seiten Ihres Outlander mithilfe des LinQ Systems ohne Werkzeug anbringen.
- Zur Verwendung mit dem Gewehrkofer 6.0 Impact von Kolpin.

G2 (außer MAX, 6X6 und X mr 1000)

715002112 • Schwarz

G2 (nur Modelle MAX und X mr 1000)

715002113 • Schwarz

MULTIFUNKTIONSHALTER

- Offener, U-förmiger Halter für die Beförderung von Werkzeugen (Schaufel, Axt) und Jagdwaffen (Gewehr, Bogen). Diese werden sicher gehalten, sind aber leicht zugänglich.
- Einfache Anbringung an Stahlrohrgepäckträger, Gepäckträgeraufsatz, Korb oder Rammschutz.
- Für G2 ist der LinQ Gepäckträgeraufsatz (715001711) erforderlich.
- Paarweise erhältlich.

G2, G2L

Einfach

715002354

Doppelt

715001945



OUTLANDER | RENEGADE

GERÄTEHALTERUNGEN VON KOLPIN

- Stabile und flexible Halterungen sorgen für gute Dämpfung und optimalen Schutz. Für die passgenaue Befestigung verschiedenster Gegenstände mit einem Durchmesser von 2,5 bis 10 cm.
- Robuste Konstruktion für den Transport von Bögen, Angelruten, Rechen, landwirtschaftlichen Geräten und vielem mehr.
- Entriegelungsknopf zum Öffnen der Halterungen für den schnellen Zugriff auf das Werkzeug.
- Robustes Basissystem für härteste Einsätze konzipiert.
- Einfache Anbringung an Stahlrohrgepäckträgern, Gepäckträgeraufsätzen, Halterungen oder Rammschutz.
- Paarweise erhältlich.

G2L

715001421



LinQ GERÄTEHALTERUNGEN VON KOLPIN

(Nicht abgebildet)

- Identische Funktionen wie die Gerätehalterungen von Kolpin (715001421).
- Für den problemlosen Transport Ihrer Werkzeuge. Sie können die Gerätehalterungen einfach in das LinQ System einrasten lassen.
- Um 360° drehbar.
- Für G2S ist der LinQ Gepäckträger (715001734) erforderlich.

G2, G2S

715001351

LinQ-WERKZEUGHALTER

- Besonders vielseitiger Werkzeughalter.
- Praktische Schwenkverriegelung ermöglicht die Unterbringung von Werkzeug in jeder Ausrichtung.
- Für G2S ist der LinQ Gepäckträger (715001734) erforderlich.
- Paarweise erhältlich.

G2, G2S, G2L

715003059



OUTLANDER | RENEGADE

UNTERBODEN- SCHUTZ AUS PE-HMW

Unser Unterbodenschutz aus Kunststoff gleitet ruckfrei und leise über Hindernisse und sorgt für großartigen Schutz in rauem Gelände. Gefertigt aus 6 mm dickem, abriebbeständigem, thermogeformtem hochmolekularem Polyethylen (PE-HMW).

- ✓ Leichter als Aluminium
- ✓ Überlegene Spannungsrisssbeständigkeit
- ✓ Hohe Schlagfestigkeit

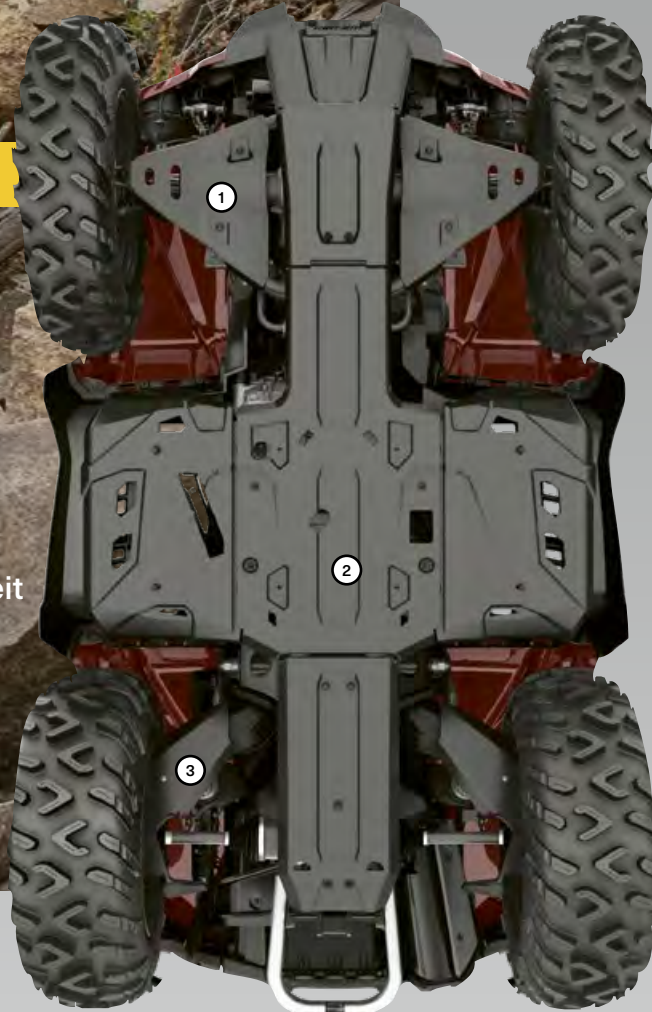

715004806

Bieten Sie Ihrem Outlander oder Renegade das komplette Unterbodenschutzpaket oder bestellen Sie die Teile einzeln	G2						G2L		G2S	
	BIS 2016		2017-2018		AB 2019		Außer MAX-Modelle	NUR MAX-Modelle	MODELLE 2017-2018	AB 2019
	Außer Modelle MAX und X mr 1000R	NUR MODELLE MAX und X mr 1000R	Außer Modelle MAX und X mr 1000R	NUR MODELLE MAX und X mr 1000R	Außer Modelle MAX und X mr 1000R	NUR MODELLE MAX und X mr 1000R				
UNTERBODENSCHUTZ AUS PE-HMW - PAKET	715004214	715004215	715004209	715004210	715004806	715004807	715004211	715004212	715004213	715004809

UNTERBODENSCHUTZ AUS PE-HMW - EINZELN

① DREIECKSLENKERSCHUTZ	715002924	715002924	715002924	715002924	715004822	715004822	715002924	715002924	715002924	715004822
② UNTERBODENSCHUTZ	715002926	715002927	715002926	715002927	715002926	715002927	715002928	715002929	715002974	715002974
③ LÄNGSLENKERSCHUTZ	715002925	715002925	715003466	715003466	715004823	715004823	715003466	715003466	715003466	715004823

OUTLANDER | RENEGADE

KUNSTSTOFF- UNTERBODEN- SCHUTZ

Unser Unterbodenschutz aus Kunststoff gleitet ruckfrei und leise über Hindernisse und sorgt für großartigen Schutz in rauem Gelände. Aus verschleißbeständigem, thermogeformtem hochmolekularem Polyethylen (PE-HMW).

✓ Leichter als Aluminium.



715003046

UNTERBODENSCHUTZ

ZUBEHÖR

Bieten Sie Ihrem Outlander und Renegade das komplette Unterbodenschutzpaket oder bestellen Sie die Teile einzeln

Outlander

Outlander MAX

Outlander 6x6

G2, G2S

G2L

G2L MAX

KUNSTSTOFF-UNTERBODENSCHUTZ – EINZELN

① DREIECKSLENKERSCHUTZ G2	715002924	715002924	715002924	715002924	—	—
② LÄNGSLENKERSCHUTZ G2	715002925	—	715002925	715002925	—	—
③ KUNSTSTOFF-UNTERBODENSCHUTZ G2	715006019	715006020	715005290 715005320 (MAX)	—	715006115	715006116

GEBOGENE
FRONTPARTIE

MITTELBEREICH IN VOLLER
GRÖSSE, 10 MM DICK

FUSSRAUM-
UNTERBODENSCHUTZ,
8 MM DICK

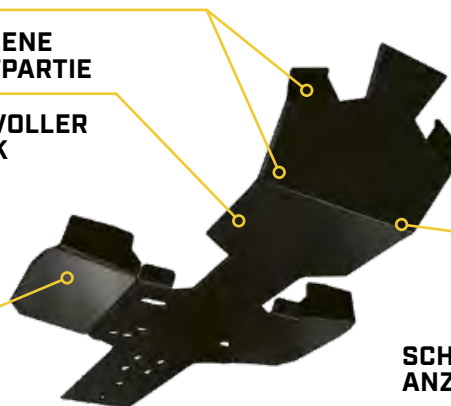

VORGEBOHRTE
LÖCHER

SCHNELL UND EINFACH
ANZUBRINGEN

OUTLANDER

ALUMINIUM-
UNTERBODEN-
SCHUTZ

Für ultimative Beständigkeit und Robustheit ist unser gesamter Aluminium-Unterbodenschutz aus Aluminium 5052 H32 mit einer Dicke von 4,5 mm gefertigt.

✓ Ultimative Beständigkeit

✓ Äußerste Robustheit



715004197

Bieten Sie Ihrem Outlander das komplette Unterbodenschutzpaket oder bestellen Sie die Teile einzeln	G2						G2L	
	BIS 2016		2017-2018		AB 2019		ALLE MODELLJAHRE	
	Außer Modelle MAX und X mr 1000R	Nur Modelle MAX und X mr 1000R	Außer Modelle MAX und X mr 1000R	Nur Modelle MAX und X mr 1000R	Außer Modelle MAX und X mr 1000R	Nur Modelle MAX und X mr 1000R	Außer MAX-Modelle	Nur MAX-Modelle
UNTERBODENSCHUTZ AUS PE-HMW – PAKET	715002137	715002138	715004197	715004198	715004804	715004805	715004199	715004200
UNTERBODENSCHUTZ AUS PE-HMW – EINZELN								
① DREIECKSLENKER-SCHUTZ	715001667	715001667	715001667	715001667	715004820	715004820	715001667	715001667
② VORDERER UNTERBODENSCHUTZ	715000926	715000926	715000926	715000926	715000926	715000926	715001906	715001906
③ MITTLERER UNTERBODENSCHUTZ	715002078	715002078	715002078	715002078	715002078	715002078	715002078	715002078
④ FUSSRAUM-UNTERBODENSCHUTZ	715000922	715000922	715000922	715000922	715000922	715000922	715000922	715000922
⑤ LÄNGSLENKER-SCHUTZ	715001129	715001129	715003741	715003741	715004821	715004821	715003741	715003741
⑥ UNTERBODENSCHUTZ HINTERACHS-DIFFERENZIAL	715000920	715000920	715000920	715000920	715000920	715000920	715000920	715000920
⑦ UNTERBODENSCHUTZ HINTEN	715002028	715002029	715002028	715002029	715002028	715002029	715002028	715002029

Manche der abgebildeten Produkte sind in Ihrem Land möglicherweise nicht erhältlich oder zugelassen. Näheres zur Situation in Ihrer Region erfahren Sie bei Ihrem BRP Händler.

RENEGADE**ALUMINIUM-
UNTERBODEN-
SCHUTZ**

Für ultimative Beständigkeit und Robustheit ist unser gesamter Aluminium-Unterbodenschutz aus Aluminium 5052 H32 mit einer Dicke von 4,5 mm gefertigt.

- ✓ **Ultimative Beständigkeit**
- ✓ **Äußerste Robustheit**



715004201

Bieten Sie Ihrem Renegade das komplette Unterbodenschutzpaket oder bestellen Sie die Teile einzeln

G2S**ALUMINIUM-UNTERBODENSCHUTZ - PAKET**
NICHT KOMBINIERBAR MIT X MR MODELLEN

BIS 2016

2017-2018

AB 2019

715002139

715004201

715004808

ALUMINIUM-UNTERBODENSCHUTZ - EINZELN① **DREIECKSLENKERSCHUTZ**

715001667

715001667

715004820

② **VORDERER UNTERBODENSCHUTZ**

715000925

715000925

715000925

③ **MITTLERER UNTERBODENSCHUTZ**

715002078

715002078

715002078

④ **FUSSRAUM-UNTERBODENSCHUTZ**
NICHT KOMBINIERBAR MIT X MR MODELLEN

715001359

715001359

715001359

⑤ **LÄNGSLENKERSCHUTZ**

715001129

715003741

715004821

⑥ **UNTERBODENSCHUTZ
HINTERACHSDIFFERENZIAL**

715000920

715000920

715000920

⑦ **UNTERBODENSCHUTZ HINTEN**

715002028

715002028

715002028

OUTLANDER 6X6

PE-HMW UND ALUMINIUM UNTERBODENSCHUTZ

Unser Unterbodenschutz aus Kunststoff und Aluminium gleitet ruckfrei und leise über Hindernisse und sorgt für großartigen Schutz in rauem Gelände.

PE-HMW

Gefertigt aus 6 mm dickem, abriebbeständigem, thermogeformtem, hochmolekularem Polyethylen (HMWPE).

- ✓ Leichter als Aluminium
- ✓ Überlegene Spannungs-
rissbeständigkeit
- ✓ Hohe Schlagfestigkeit

ALUMINIUM

Aus Aluminium 5052 H32 mit einer Dicke von 4,5 mm gefertigt.

- ✓ Ultimative Beständigkeit
- ✓ Äußerste Robustheit



Bieten Sie Ihrem Outlander 6x6 durch Kombination der einzelnen Teile eine komplette Unterbodenschutzlösung oder bestellen Sie die Teile einzeln

UNTERBODENSCHUTZ AUS PE-HMW – EINZELN

① DREIECKSLENKERSCHUTZ AUS PE-HMW

715002924

715002924

715004822

715002924

② KOMPLETTER UNTERBODENSCHUTZ AUS HDPE

715003646
(Außer MAX)
860200896 • Europa
715003647
(Nur MAX)

715003646
(Außer MAX)
860200896 • Europa
715003647
(Nur MAX)

715003646
(Außer MAX)
860200896 • Europa
715003647
(Nur MAX)

715005259
(Nur MAX)

③ LÄNGSLENKERSCHUTZ AUS PE-HMW

715002925

715003466

715004823

715003466

ALUMINIUM-UNTERBODENSCHUTZ – EINZELN

① ALUMINIUM-LÄNGSLENKERSCHUTZ

715001667

715001667

715004820

715001667

② KOMPLETTER UNTERBODENSCHUTZ AUS ALUMINIUM

—

—

—

—

③ ALUMINIUM-LÄNGSLENKERSCHUTZ

715001129

715003741

715004821

715003741

G2 6X6

G2L 6X6

BIS 2016

2017 - 2018

AB 2019

ALLE MODELLJAHRE

UNTERBODENSCHUTZ AUS PE-HMW – EINZELN

① DREIECKSLENKERSCHUTZ AUS PE-HMW

715002924

715002924

715004822

715002924

② KOMPLETTER UNTERBODENSCHUTZ AUS HDPE

715003646
(Außer MAX)
860200896 • Europa
715003647
(Nur MAX)

715003646
(Außer MAX)
860200896 • Europa
715003647
(Nur MAX)

715003646
(Außer MAX)
860200896 • Europa
715003647
(Nur MAX)

715005259
(Nur MAX)

③ LÄNGSLENKERSCHUTZ AUS PE-HMW

715002925

715003466

715004823

715003466

ALUMINIUM-UNTERBODENSCHUTZ – EINZELN

① ALUMINIUM-LÄNGSLENKERSCHUTZ

715001667

715001667

715004820

715001667

② KOMPLETTER UNTERBODENSCHUTZ AUS ALUMINIUM

—

—

—

—

③ ALUMINIUM-LÄNGSLENKERSCHUTZ

715001129

715003741

715004821

715003741

CAN-AM RAMMSCHUTZ

Ausdauernd und durchsetzungsstark – unser Rammschutz ist auf alles vorbereitet.



PASSGENAUIGKEIT
& KOMPATIBILITÄT



QUALITÄT &
ZUVERLÄSSIGKEIT



STIL &
VISION

ROBUSTE OPTIK

Echte Leistung – diese Fertigungsqualität sorgt für lange Lebensdauer.

UNVERWÜSTLICH, ABER
SCHMAL GENUG, UM
DIREKT NEBEN IHRER
HERDE ZU ARBEITEN

RANCHER KOMPLETTSET

Siehe S. 35



Zu **100%**
integriert

Für nahtlose Integration mit Ihrem ATV auf allen Ebenen – Stil, Passgenauigkeit, Optik und Kapazität.



Haltbare Struktur-Beschichtung.

Für lange Lebensdauer und Beständigkeit gegen Kratzer und Korrosion.





OUTLANDER

XT RAMMSCHUTZ

- Bietet zusätzlichen Schutz gegen Hindernisse.
- Robust und unverwundlich. Für die Umrüstung des Outlander Basismodells zum XT Modell.

- Serienmäßig bei den Modellen XT, X TP, Mossy Oak und Limited.
- Stahlrohrkonstruktion mit strukturierter schwarzer Lackierung und Metallecken.

XT RAMMSCHUTZ VORN

G2

715004837



XT RAMMSCHUTZ HINTEN

G2

715004920



- Stahlrohrkonstruktion.

- Schützt den Fahrzeug vor Hindernissen.

- Serienmäßig beim Modell XT.

XT RAMMSCHUTZ VORN

- Kann zusammen mit einer Seilwinde verwendet werden.

G2L

715001910



XT KUPPLUNGSVORRICHTUNG VORNE

(Nicht abgebildet)

- Erforderlich für T3-Modelle.

T3

705205025

XT RAMMSCHUTZ HINTEN

G2L

715001911



Manche der abgebildeten Produkte sind in Ihrem Land möglicherweise nicht erhältlich oder zugelassen. Näheres zur Situation in Ihrer Region erfahren Sie bei Ihrem BRP Händler.

ARBEITEN UND BEWEGEN SIE SICH MIT EINEM SICHEREN GEFÜHL – MIT ROBUSTEN, HERDENFREUNDLICHEN SCHUTZOPTIONEN



RANCHER-RAMMSCHUTZ HINTEN



RANCHER RAMMSCHUTZ VORNE

OUTLANDER

RANCHER KOMPLETTSET

- Dieser verstärkte Rammschutz und die Reling haben einen doppelten Zweck: Einerseits schützen sie Ihr ATV vor allem, mit dem es in Kontakt kommt, andererseits werten sie die Optik Ihres ATV auf.
- Zusammen bieten diese robusten Schutzvorrichtungen mit ihrer markanten Optik umfassenden Front-, Heck- und Seitenschutz beim Einsatz in Landwirtschaft, Viehzucht und Forstwirtschaft.
- Erfordert Verlängerungen für seitlichen Karosserieschutz (715003460) für die Anbringung an MAX-Modellen.
- Nicht konform bei Fahrzeugen der Klasse T.

Dieser Satz enthält:

- Rancher Rammschutz vorne (715003461)
- Rancher Rammschutz hinten (715003462)
- Seitlicher Karosserieschutz (715003459)

G2, G2L (außer Modelle X mr und 6x6)

715003463

RANCHER RAMMSCHUTZ VORNE

- Durch den weit unten ansetzenden Schutz der Fahrzeugfront und die Platten können Sie Ihr ATV in Viehherden einsetzen und dabei sowohl Ihr Fahrzeug als auch die Tiere schützen.
- Durch die flache Frontpartie können Sie das Vieh vorsichtig anstupfen oder leichte Gegenstände schieben, z. B. einen Zaun schließen.
- Korrosionsschutzschicht innen und außen mit haltbarer Pulverbeschichtung.
- Die Vollabdeckung der Fahrzeugfront bietet zusätzlichen Schutz für Ihre Scheinwerfer und den Kühler.
- Nicht kombinierbar mit Raupensystemen, Räumschilden und Anhängervorrichtung vorn.
- Nicht konform bei Fahrzeugen der Klasse T.

G2, G2L (außer X mr Modelle)

715003461



RANCHER-RAMMSCHUTZ HINTEN

- Er eignet sich ideal für den Einsatz Ihres ATV in Viehherden und sorgt für die Sicherheit von Fahrzeug und Tieren.
- Die Abdeckung bietet zusätzlichen Schutz für Ihre Schlussleuchten.
- Korrosionsschutzschicht innen und außen mit haltbarer Pulverbeschichtung.
- Nicht mit Raupensystemen kombinierbar.
- Nicht konform bei Fahrzeugen der Klasse T.

G2, G2L (außer 6x6-Modelle)

715003462



OUTLANDER

SEITLICHER KAROSSERIESCHUTZ

- Die verstärkte Reling hat einen doppelten Zweck: Sie schützt Ihr ATV und wertet seine Optik auf.
- Diese robuste Reling mit ihrer markanten Optik schützt die Kotflügel umfassend beim Einsatz in Landwirtschaft, Viehzucht und Forstwirtschaft.
- Fest verankerte, markante und stabile Konstruktion aus Stahlrohr mit 3 cm Durchmesser mit Korrosionsschutzschicht mit haltbarer Pulverbeschichtung innen und außen.
- Nicht kombinierbar mit dem selbstreinigenden Fußraum.
- Für die Anbringung ist der XT Rammschutz vorne und hinten oder der Rancher Rammschutz vorne und hinten erforderlich.
- Erfordert Verlängerungen für seitlichen Karosserieschutz (715003460) für die Anbringung an MAX-Modellen.

G2, G2L mit Rancher Rammschutz
(außer Modelle X mr und 6x6)

715003459

G2L mit XT Rammschutz (außer
Modelle X mr und 6x6)

715003614

G2 mit XT Rammschutz (außer
6x6-Modelle)

715004940



VERLÄNGERUNGEN FÜR SEITLICHEN KAROSSERIESCHUTZ

(Nicht abgebildet)

- Diese speziellen Verlängerungen für den seitlichen Karosserieschutz sind speziell für Outlander MAX-Modelle konzipiert und fügen sich nahtlos in deren Optik ein.

G2, G2L (nur MAX-Modelle)

715003460

XTREME RAMMSCHUTZ VORNE

- Extrem robuste Ausführung.
- Verbessert den Schutz der Fahrzeugfront.
- Mit XT Rammschutz vorne kombinierbar.
- Kombinierbar mit dem Apache™ 360 Raupensystem (bei Demontage der Seitenplatten).
- Nicht konform bei Fahrzeugen der Klasse T.

G2 **G2L**
Nicht kombinierbar
mit Anhängervor-
richtung vorn. **715004279**

715001286



715001286



715004279

OUTLANDER 6X6

ROHRKONSTRUKTION ZUM SCHUTZ DER LADEFLÄCHE

- Anschraubbarer Rammschutz für die Seiten der Ladefläche des 6x6.
- Schützt bei Fahrten in unwegsamem Gelände oder bei der Beladung der Ladefläche die äußeren Kunststoffkomponenten der Ladefläche vor Steinen, Bäumen und anderen Hindernissen.

G2L (nur 6x6-Modelle) **G2 (nur 6x6-Modelle)**

715005266

715002030



715005266



715002030

RENEGADE

RENEGADE XTREME-RAMMSCHUTZ VORNE

- Verbesserter Schutz der Fahrzeugfront.
- Erforderlich als Montagepunkt für den Kühler-Umbausatz (715001929).

G2S



OUTLANDER

KOTFLÜGELVERBREITERUNGEN

- Dieser Satz bietet mehr Schutz vor Schmutz und Fremdkörpern und ist daher für das Fahren im Schlamm unerlässlich.
- Aus Kunststoffspritzguss. Zur perfekten Ergänzung der Kotflügel Ihres Fahrzeugs.
- Verleiht dem Fahrzeug eine besondere Ausstrahlung und eine robuste, coole Optik.
- Enthalten sind die vorderen und hinteren Kotflügelverbreiterungen sowie alle Montageteile.

G2 2012-2018
(außer mit 30"-Reifen)
(außer 6x6-Modelle)

715001764

G2 ab 2019
(mit 30"-Reifen)
(außer 6x6-Modelle)

- Serienmäßig bei G2 X mr 1000R.

715004250

G2L

- Nicht mit europäischen Fahrzeugen kompatibel.
- 715001909

G2L, nur europäische Fahrzeuge ab 2015

715004487



ZUSÄTZLICHE KOTFLÜGELVERBREITERUNGEN

- Diese besonders großen, zusätzlichen Kotflügelverbreiterungen verhindern, dass Sie oder Ihr Fahrzeug während der Fahrt von hochgeschleudertem Geröll getroffen werden. Sie beinhalten auch Schmutzfänger für zusätzlichen Schutz vor Schlamm/Schnee, insbesondere beim Fahren mit Raupensystemen.
- Aus hochmolekularem Polyethylen (PE-HMW) für erhöhte Verschleißbeständigkeit.
- Set enthält Verbreiterungen für vorne und hinten.

G2 (außer 6x6-Modelle)

- Muss mit Kotflügelverbreiterung für G2 (715001764) kombiniert werden.

715005111

G2L

- Muss mit Kotflügelverbreiterung für G2L (715001909) kombiniert werden.

715003615



RENEGADE

KOTFLÜGELVERBREITERUNGEN

- Integrierte extrabreite Kotflügelverbreiterung für sportiven Look und vollständigen Schutz der Karosserie vor Schmutz und Wasser.
- Enthalten sind die vorderen und hinteren Kotflügelverbreiterungen sowie alle Montageteile.

G2S (außer X mr Modelle)

705012695



OUTLANDER | RENEGADE

GRIF- UND GASHEBELHEIZUNG

• Nicht kombinierbar mit der intelligenten Drosselklappensteuerung (iTC)

G2, G2L, G2S (außer 2020er Modelle mit 850er Motor und Modelle ab 2019 mit Motor 1000R und Modelle der Klasse T)

715003250

Für T3-Modelle MJ18.5

715004747

• Kombinierbar mit der intelligenten Drosselklappensteuerung (iTC).

G2, G2L, G2S (2020er Modelle mit 850er Motor und Modelle ab 2019 mit Motor 1000R und Modelle der Klasse T)

715004815



① LED-Dimmer erleichtert das Ablesen der Temperatureinstellungen.

② Vier Temperatureinstellungen mit separaten Bedienelementen für Daumen und Griffe. Stellt sich auf vorherige Heizeinstellung zurück.

③ Abschaltung durch einmaliges Berühren.

Für die Installation bei G2 und G2L ist das Anschlusskabel (710004567) erforderlich.

KAUF-
EMPFEHLUNG

Wärme dort, wo Sie sie haben wollen. Dieses beliebte Upgrade verhindert, dass Sie bei kalten, nassen Touren frösteln.

MOTORHEIZUNG

(Nicht abgebildet)

Outlander 500 / 570 / 650 / 800 (G1/G2)

605154278

Outlander 1000 (G2)

715002043

ANHÄNGER-ANSCHLUSS-STECKER (SET)

(Nicht abgebildet)

G1

619400077

G2

860200927

ANSCHLUSS-KABEL

(Nicht abgebildet)

• Erforderlich für die Installation der Griff- und Gashebelheizung.

G2L

710004567

ANSCHLUSS FÜR SONNENBLENDENHEIZUNG

- Strategisch am Fahrzeug platziert, damit Sie jederzeit mobil bleiben.
- Optionaler Anschluss für eine Sonnenblendenheizung – sorgt für eine beschlagfreie Fahrt.
- Schnelle und einfache Anbringung.
- Einzeln erhältlich.
- Beheizte Sonnenblende nicht im Lieferumfang enthalten.

G2, G2L

715001246



OUTLANDER

BEHEIZTE GRIFFE FÜR BEIFAHREUR UND ANSCHLUSS FÜR VISIERHEIZUNG

- Ersetzen die serienmäßigen Beifahrergriffe.
- In Armstütze integrierter Zwei-Temperaturen-Schalter für beheizte Griffe mit drei Zonen.
- Anschluss für Visierheizung in Armstütze integriert.

G2, G2L (nur MAX-Modelle)

715001926

G2 (2013-2014) (nur MAX-Modelle)

715002116





OUTLANDER | RENEGADE

HALTER FÜR ELEKTRONISCHE GERÄTE

- Die robuste Konstruktion aus spritzgegossenem Polypropylen ermöglicht optimale Integration und einfache Installation.
- Die verstellbare Einheit bietet sicheren Halt für Smartphones oder kleine Tablets mit einer Länge oder Breite zwischen 7,5 cm und 13,0 cm (mit oder ohne Schutzhülle).
- Integrierter Stauraum (2,1 l).
- Kabelführungsnuten, um das Ladekabel durch den Deckel zu führen.
- Möglichkeit zur Verlagerung der 12 V-Steckdose oder der Installation einer USB-Steckdose im Staufach (USB-Steckdose separat erhältlich).
- Nicht kombinierbar mit Windabweisern und Schnorchelkit.

G2, G2L (außer Modelle 6x6 und X mt)

715004919



Integrierter Stauraum mit Zugang zum 12 V-Anschluss im Armaturenbrett zum Laden der Geräte

BLUETOOTH-LENKER-SOUNDBAR VON MTX

- Bluetooth-Lautsprecher mit dem unschlagbaren Komfort einer Tastensteuerung.
- Robuster, witterungsbeständiger Lautsprecher mit Schutzklasse IP66 für die Verwendung im Freien.
- 150 Watt Audioleistung mit höchster Klangqualität.
- Nahtlose Integration und Betrieb über Bluetooth-fähige Geräte.
- Lieferumfang: Eingang-, Masse- und Zündleitung, plus Auxiliary Port und 3,5"-Anschlusskabel.
- Nicht kombinierbar mit XT-Handschutz.

Hinweis: Wir empfehlen Ihnen die Verwendung der auf den Lautsprecher abgestimmten Formate 320 Kbps MP3 - 192-256 Kbps AAC oder AIFF, WAV. Stärker komprimierte Formate werden voraussichtlich eine schlechtere Klangqualität zur Folge haben.

G2, G2L, G2S

219400840



USB-STECKDOSE

- Zum Aufladen Ihrer elektronischen Geräte während der Fahrt* (Smartphone, MP3, beheizte Bekleidung usw.).
- Zwei USB-Anschlüsse.
- *Die Steckdose kann nicht alle Gerätetypen während der Fahrt aufladen.

G2, G2L, G2S

219400510



VERSTELLBARER BELEUCHTUNGS-MONTAGESATZ

- Mehrpunktklemmen für Befestigung an Stahlrohr mit unterschiedlichem Durchmesser inklusive: 19 mm bis 38 mm.
- Erforderlich für die Installation der quadratischen 5 cm-LED-Leuchten (2 x 10 W).
- Satz enthält Klemmenhalterungen und Anschlusskabel.

G2 (außer X xc), G2L, G2S

715004274





NICHT ALLE LED-LEUCHTEN SIND GLEICH. FÜR LEUCHTEN VON BAJA DESIGNS WIRD EINE LEBENSLANGE GARANTIE GEWÄHRT.

OUTLANDER

BAJA DESIGNS FERNLICHT-KIT

- Dank ihrer direkten Verschraubung und der Plug-and-Play-Installation an der Einbauposition der ursprünglichen Fernlicht-Scheinwerfer ist das Upgrade von Ihren serienmäßigen Fernlicht-Scheinwerfern auf diese leistungsstarken Baja Designs Squadron Pro LED-Scheinwerfer ein Kinderspiel.
- Jeder Scheinwerfer ist mit 4 Cree-LEDs ausgestattet, die bei 40 Watt eine Lichtleistung von 4.900 Lumen erzeugen.
- Fahr-/Kombo-Lichtverteilung für harmonische Lichtmischung im Nahbereich und bei Fernausleuchtung.
- Nicht EG-konform.

G2

715004284

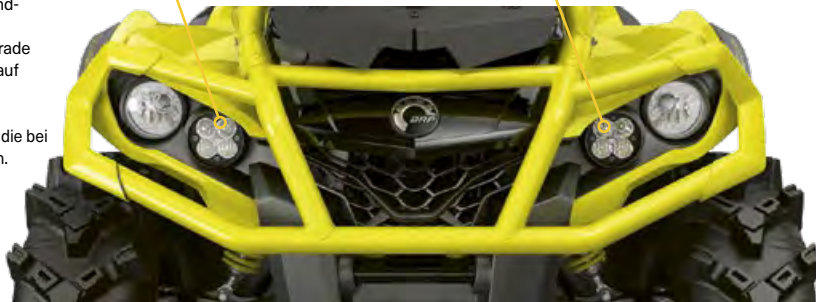

KAUF-EMPFEHLUNG

Die verbesserte, sofort betriebsbereite Beleuchtung sorgt für eine Sicht, die Ihnen die Augen öffnen wird – überall.

OUTLANDER | RENEGADE

QUADRATISCHE 5 CM-LED-LEUCHTEN (2 X 10 W)

- 10 W-LED-Cree-Beleuchtung mit 2 x 900 Lumen.
- Fernausleuchtung bis zu 107 m, wobei jede Leuchte weniger als 1 A zieht.
- Für die Installation ist der verstellbare Beleuchtungsmontagesatz erforderlich.
- Nicht EG-konform.

G2 (außer X xc), G2L, G2S

715004293



RAM⁺-LED-STRAHLER

- Robuster LED-Scheinwerfer mit 540 Lumen (9 Watt), serienmäßig ausgestattet mit gummiummanteltem, doppeltem Kugelgelenk (2,5 cm Durchmesser).
- Nicht EG-konform.

G2, G2L, G2S

710005423



ZUSATZBELEUCHTUNG FÜR WINDABWEISER

- Zwei hochwertige LED-Scheinwerfer für die Deluxe-Frontverkleidung bieten eine erhöhte Lichtleistung und gerichtetes Licht.
- 1.800 Lumen.
- Set mit zwei 10 W-LED-Cree-Leuchten.
- Fernausleuchtung bis zu 107 m, wobei jede Leuchte weniger als 1 A zieht.

Deluxe-Frontverkleidung

715003115



RENEGADE

MITTELKONSOLEN-TAGESLEUCHTE

- Am oberen Ende der Mittelkonsole anbringbar.
- Optimierte die Optik des Fahrzeugs.

G2S (außer X mr)

715000691



OUTLANDER | RENEGADE

BATTERIELADEGERÄT

- Vollautomatisches 3 A-Batterieladegerät.
- Erhält den Ladezustand von eingelagerten Bleisäurebatterien.
- Lädt kleine Batterien und erhält ihren Ladezustand.
- Mikroprozessorgesteuerte Mehrstufen-Ladetechnik für erhöhte Präzision und Sicherheit sowie längere Batterielebensdauer.
- Erkennt 6- oder 12-Volt-Batterien automatisch.
- Float-Modus-Überwachung hält die Batterieladung automatisch auf dem optimalen Stand.
- Verpolungsschutz trägt zum Schutz der Batterie und des Ladegeräts vor Schäden bei.
- Klemmenbefestigung außerhalb des Arbeitsbereichs sorgt für Sicherheit und praktische Handhabung.
- Die Anzeigetaste drücken, um den Fortschritt des Ladevorgangs anzuzeigen.
- Energieeffizient/umweltfreundlich, entspricht in Sachen Energieeffizienz den höchsten Industriestandards.
- Inhalt: 3 A-Batterieladegerät, Klemmenadapter, DC-Adapter, Kabel mit abgesicherten Ringelektroden mit Wetterschutz, Gebrauchsanleitung.
- US-Stecker (110 V).

715005061



Hält Ihre Batterien im optimalen Ladezustand und einsatzbereit, automatisch und effizient.

SCHNELLANSCHLUSS-BATTERIEKABEL

- Mit diesem Kabel lassen sich verschiedene Geräte schnell und einfach an Ihr Ladegerät anschließen und laden.
- Im Lieferumfang des Batterieladegeräts (715005061) enthalten.
- Einzelnen erhältlich.

715005408



Neu SCHNELLANSCHLUSS-KABEL MIT BATTERIEANZEIGE

- Mit diesem Kabel lassen sich verschiedene Batterien schnell und einfach an Ihr Ladegerät anschließen und laden.
- 3-farbige LED-Anzeige ermöglicht die konstante Überwachung des Batteriezustands.
- Einzelnen erhältlich.

715006055



GARMIN[†] MONTANA[†] 680T GPS

- Das Montana 680T ist robust und wasserfest – und damit vor den Elementen geschützt.
- Bei Sonnenlicht ablesbarer 4"-Touchscreen (10,2 cm) mit wählbarer Ausrichtung und handschuhfreundlichem Touchscreen-Display, für lebendige Farben und hochauflösende Bilder.
- Die 8-Megapixel-Kamera mit Autofokus versieht Fotos automatisch mit Geo-Tags.
- Tracking von GPS- und GLONASS-Satelliten für verbesserte Positionierung und typischerweise schnellere Korrekturen.
- Vorinstallierte topografische Karten und Jahresabonnement für BirdsEye Satellite Imagery.
- 3-Achsen-Kompass mit barometrischem Höhenmesser.
- Spezifische GPS-Halterung inklusive (Fahrzeug-Montageset erforderlich).
- Vorinstallierte Karte für die USA enthalten.

G2, G2L, G2S

715002830

Europäische Version

- EG-konform.
- Vorinstallierte Freizeitkarte für Europa enthalten.

715003456



CTEK BRP 5.0 BATTERIELADEGERÄT

- CTEK, der Hersteller der intelligentesten Batterieladegeräte der Welt, hat speziell für BRP ein Ladegerät für alle BRP Produkte hergestellt.
- Das Ladegerät ist für die anspruchsvollen arktischen Bedingungen ausgelegt.
- Weitere Informationen erhalten Sie bei Ihrem Händler.

860200997



GPS RAM-NAVIGATIONSSYSTEM-HALTERUNG FÜR LENKER

- Praktische Halterung für die Anbringung des Garmin Montana GPS-Systems (nicht enthalten) am Lenker Ihres Fahrzeugs.

G2, G2L

715001985





OUTLANDER | RENEGADE

WARN⁺ VRX

- Absolut wasserdichte Abdeckung der Schutzklasse IP68 hält die Elemente fern.
- Robuste Ganzmetallausführung
- Schwarze Pulverbeschichtung und Befestigungsvorrichtungen aus rostfreiem Stahl für Korrosionsbeständigkeit.
- Robustes, neues Kupplungsdesign, basierend auf 70+ Jahren WARN Know-how in Sachen Nabensicherung bei Fahrzeugen mit Vierradantrieb.

- Lasthaltebremse für großartige Kontrolle.
- Dreistufiger Ganzmetall-Planetengtriebestrang für gleichmäßigen und zuverlässigen Betrieb.
- Beschränkte lebenslange Garantie (Mechanik), 3 Jahre Garantie (Elektrik).
- Für G2S wird die Seilwinden-Montageplatte (715000927) benötigt.
- Für G2L wird der Kabelstrang für Seilwinde (715002453) benötigt.
- EG-konform.

WARN VRX 25

- 1.134 kg Zugkraft.
- 4,8 mm-Stahldrahtseil mit einer Länge von 15 m.
- Aluminium-Seilführung.

G2, G2L, G2S
715006107



WARN VRX 35

- 1.588 kg Zugkraft.
- 5,5 mm-Stahldrahtseil mit einer Länge von 15 m.
- Aluminium-Seilführung.

G2, G2L, G2S
715006108



WARN VRX 35-S

- 1.588 kg Zugkraft.
- 4,8 mm-Synthetikseil mit einer Länge von 15 m.
- Aluminiumguss-Seilführung.

G2, G2L, G2S
715006109



OUTLANDER

CAN-AM HD

- 4-Wege-Schwerlast-Rollenseilführung.
- Ergonomischer Kupplungsgriff.
- Robuste Ganzmetallzahnräder und -buchsen für mehr Drehmoment und längere Lebensdauer.
- Automatische Lasthaltebremse 100 %.
- Gekapselter Magnet für Allwetterschutz.
- Kabelfernbedienung separat erhältlich.

CAN-AM HD 2500 SEILWINDE

- 1.134 kg Zugkraft.
- 4,8 mm-Stahldrahtseil mit einer Länge von 15,2 m.

G2, G2L
715006414



- Wetterfester Schalter am Lenker.
- Für G2S wird die Seilwinden-Montageplatte (715000927) benötigt.
- Für G2L wird der Kabelstrang für Seilwinde (715002453) benötigt.
- EG-konform.

CAN-AM HD 3500 SEILWINDE

- 1.588 kg Zugkraft.
- 5,5 mm-Stahldrahtseil mit einer Länge von 15,2 m.

G2, G2L
715006415



OUTLANDER 6X6

SEILWINDENSATZ HINTEN

- Die Heckseilwinde mit Fernbedienung ist ein Geschenk des Himmels, wenn Sie sich selbst aus einer schwierigen Lage befreien oder schwere Lasten bewegen wollen.
- Beinhaltet eine vollständig abgedichtete Warn-Seilwinde, sämtliche Anschlusskabel und das komplette Montagezubehör für einfache und schnelle Installation.
- 1.361 kg Zugkraft.
- 5,5 mm-Stahldrahtseil mit einer Länge von 15,2 m.

G2 (nur 6x6-Modelle)

G2 (4x4)

715006503 • Europa

715007100

G2L (nur 6x6 L-Modelle)

715007099



OUTLANDER | RENEGADE

WARN GUSSEISELFÜHRUNG

- Konstruktion mit doppelter Pulverbeschichtung.
- Erforderlich für die Verwendung des synthetischen Windenseils (715004254) an Warn Seilwinden.
- Nur zur Verwendung mit synthetischen Windenseilen.

WARN Seilwinden

715004255



MONTAGEPLATTE FÜR SEILWINDE

- Erweitert die Funktionalität Ihres Renegade.
- Passend für Can-Am Seilwinden von Warn.

G2S

715000927



SEILWINDEN-ZUBEHÖRSATZ

- Holen Sie das Äußerste aus Ihrer Seilwinde heraus.
- Verdoppeln Sie Ihre Zugkraft, ändern Sie Ihre Zugrichtung und halten Sie Ihre Seilwinde stets betriebsbereit.
- Im Satz enthalten sind Baumgurte, Führungsrolle, Schäkel und Handschuhe für die Arbeit mit der Seilwinde.

715002409



KABELLOSE FERNBEDIENUNG

- Dank dem Kabelstrang mit integrierter Antenne und komplettem Montagezubehör ist dieses System schnell und einfach zu installieren.
- Mit dieser kabellosen Fernbedienung können Sie Ihre Seilwinde von überall in einem Radius von 15,2 m bedienen und erhöhen so Ihre Bergungsmöglichkeiten.
- Alle Komponenten sind wetterfest.

WARN Seilwinden

715002542



KABELFERNBEDIENUNG

- Mit diesem Nachrüstset können Sie die tragbare Kabelfernbedienung an Ihre Seilwinde anschließen.
- EG-konform.

Für ATVs mit Anschluss für Seilwinden-Fernbedienung am Lenker

710002270

ATVs ohne Anschluss für Seilwinden-Fernbedienung

- Seitenwand-Steckdose für Fernbedienung (715003651) erforderlich.

Can-Am HD Seilwinden

710007050

Can-Am WARN Seilwinden

715006378 **Neu**



ROLLENSEILFÜHRUNG

- Die Ober-, Unter- und Seitenrollen verringern den Seilverschleiß und erleichtern die Bedienung der Seilwinde sowie das reibungslose Aufwickeln des Seils aus jeder Richtung.

715000011 • Warn Seilwinden

705204571 • Can-Am HD Seilwinde

705009222 • Räumschild-Rollen-seilführung



HAKEN MIT SICHERHEITVERSCHLUSS UND GURT

- Schwerlasthaken für Windenseil mit Verschluss aus rostfreiem Stahl.
- Inklusive Sicherheitsgurt aus Nylon.

Can-Am HD Seilwinden

705014949



ERSATZDRAHTSEIL

- Gehen Sie auf Nummer sicher und führen Sie stets ein Ersatzdrahtseil mit.
- 1.588 kg Zugkraft.

Can-Am HD 2500

- 4,8 mm-Drahtseil mit einer Länge von 15,2 m.

705014983

Warn ATV-Seilwinden

- 15,2 m langes Drahtseil mit 5,5 mm Durchmesser.

705009321

Warn ATV-Seilwinden

- 15,2 m langes Drahtseil aus Luftfahrt-Stahl.
- 5,5 mm Durchmesser.

715006256



SYNTHETISCHES WINDENSEIL

- Dieses Seil ist einfacher zu handhaben als ein normales Stahldrahtseil.
- Ersetzt das Originalseil bei werkseitig angebauten Warn Seilwinden bzw. bei Seilwinden, die von BRP als Zubehör angeboten werden.
- Die Ausrüstung enthält ein synthetisches Seil und einen Schutzschlauch.
- Ist stets mit der neuen Gussseilführung (715004255) zu benutzen.
- 15,2 m.
- 1.588 kg Zugkraft.

Warn ATV-Seilwinden

715004254



WARN STECKDOSE FÜR FERNBEDIENUNG

(Nicht abgebildet)

- Die an der Seitenwand angebrachte Steckdose für Fernbedienung ist erforderlich, um die Seilwinde per Kabelfernbedienung steuern zu können.

715003651

KABELSTRANG FÜR SEILWINDE

(Nicht abgebildet)

- Benötigtes Plug-and-Go-Anschlusskabel ausschließlich für die Installation der Warn Seilwinde.
- Nicht erforderlich für Can-Am HD Seilwinden.

G2L

715002453

HARDWARE-ADAPTER-KIT

(Nicht abgebildet)

- Erforderlich für die Installation des WARN Seilwindensatzes (715006107, 715006108, 715006109) bei Modellen ab 2016.
- Erforderlich für die Installation der Seilwinde Can-Am HD 2500 (715006414) und der Seilwinde Can-Am HD 3500 (715006415) an G2L Modellen ab 2017.

715003477



MULTITRAILER

- Die Räder des Fahrgestells laufen jetzt leiser als zuvor – und verfügen nun auch über Schmiernippel.
- Das Produkt wurde für härteste Beanspruchung entwickelt.
- Zu 100 % aus verzinktem Stahl.
- Technische Daten: Basis aus 12 mm-Sperrholz, stabiler Stand, bewegliche Befestigungspunkte (4 Stk.), kippbare Ladefläche, abnehmbare Seitenpaneele und 4 Schnittholzhalter.

619590024

SCHNITTHOLZ-SICHERUNGSFEDER

(Nicht abgebildet)

619600007

SCHNITTHOLZ-WAND

(Nicht abgebildet)

619590026

SCHNITTHOLZSTÄBE (2 STK.)

(Nicht abgebildet)

619590025

ERSATZRAD MIT FELGE (DEESTONE), SERIENMÄSSIG AB 7/2016

(Nicht abgebildet)

619590398

- Unterseite von Fahrgestell und Rahmen so gestaltet, dass Steine und Baumstümpfe überwunden werden können (keine scharfen Kanten).
- Länge der Ladefläche: 182 cm
- Breite der Ladefläche: 66 cm unten / 95 cm oben
- Höhe der Ladefläche: 60 cm
- Gewicht: 200 kg mit Schnittholzhaltern und Seitenpaneelen

SORGEN SIE FÜR MEHR ZUGKRAFT BEI ALLEN IHREN HARTEN ARBEITEN IM NUTZFAHRZEUGEINSATZ



OUTLANDER | RENEGADE

DEICHEL FÜR ANHÄNGEVORRICHTUNG VORNE UND HINTEN

- Serienmäßig bei 5 cm-Anhängervorrichtung.
- Bietet eine Zugkraft von 680 kg.
- Kugelkopf nicht inklusive.

G2, G2L, G2S

715000972

Europäische Version

- Deichsel mit 5 cm-Kugelkopf.
- 705208131 (mit T-Zulassung)**
- 5347256 Kugelkopf**



GUMMIKAPPE FÜR ANHÄNGEVORRICHTUNG

- Gummikappe für 5 cm-Anhängervorrichtung.

705204503



ANHÄNGEVORRICHTUNG HINTEN

- Elektrotauchbeschichtung.
- Feste Montagehalterung für Kugelkopf.
- Bietet einen festen Montagepunkt für den Kugelkopf des Anhängers, um das Fahrzeug mit einer Zugvorrichtung zu versehen.
- Diese Anhängervorrichtung bietet eine Zugkraft von 590 kg.
- Kugelkopf nicht inklusive.

G2, G2L, G2S (außer 6x6-Modelle)

715001925



ANHÄNGEVORRICHTUNG HINTEN

- Elektrotauchbeschichtung.
- Keine Beeinträchtigung der Bodenfreiheit.
- Kugelkopf nicht inklusive.
- Bei 4x4-Einsatz bietet diese Anhängervorrichtung eine Zugkraft von 680 kg.
- Bei 6x6-Einsatz bietet diese Anhängervorrichtung eine Zugkraft von 750 kg.
- Konform mit den EU-Vorschriften für die Klasse T.
- Nicht kombinierbar mit Rammschutz hinten und G2L Modellen.

G2S 2012 mit 800R-Motor oder 1000er Motor, G2S ab 2013, G2L und G2

715005186



OUTLANDER

ANHÄNGEVORRICHTUNG VORNE

- Anhängervorrichtung vorne für Outlander mit oder ohne Seilwinde.
- Diese Anhängervorrichtung bietet eine Zugkraft von 590 kg.
- Ermöglicht einfaches Manövrieren Ihres Anhängers auf engem Raum.
- Zugstange wird separat verkauft.
- Nicht kombinierbar mit dem Xtreme Rammschutz vorne, dem Rancher Rammschutz und ProMount Räumschilden.

G2

715000921



OUTLANDER

OUTLANDER KÜHLER-UMBAUSATZ

- Zur Verlegung des Kühlers an eine hohe Einbauposition.
- Verhindert einen Verlust an Kühlleistung beim Durchfahren von Schlamm.
- Nutzung des vorhandenen Kühlers.
- Beinhaltet Stütze, Montageteile und Schläuche.
- Konstruktion ermöglicht einfache Kühlsystementlüftung und -wartung.
- Kühler nicht enthalten.

G2, G2L

715001930



OUTLANDER SCHNORCHELKIT

- Komplett-Bausatz.
- Erweiterte Luftansaugung und CVT-Entlüftung.
- CVT-Entlüftung in Einfassungsabdeckung integriert.
- Muss an Fahrzeugen ohne XT-Handschutz installiert werden.
- Ideal für den Einsatz im Schlamm.
- Beim 6x6 ist für optimale Passgenauigkeit eine hinreichend stabile Halterung erforderlich.
- Nicht mit Windabweisern kombinierbar.

G2 ab 2015, G2L (außer X mr)

715005999

G2 (nur 2012-2014)

715001730

G2 (nur X mr Modelle), G2L (nur X mr Modelle)

- Nur Hupe nach oben verlegt.
- Sorgt für Ansaugung weiter oben.
- Für optimale Passgenauigkeit ist eine hinreichend stabile Halterung erforderlich.

715002518



**KAUF-
EMPFEHLUNG**

Werkseitig auf Ihr Fahrzeug abgestimmt. Für außergewöhnliche Leistung in tiefem Schlamm und Wasser.

SELBSTREINIGENDER FUSSRAUM

- Aus Aluminium.
- Ersetzt den Original-Fußraum.
- Mit großen Ablauföffnungen, um die Ansammlung von Schlamm und Schnee im Fußraum zu vermeiden.
- Aggressives Design für verbesserte Traktion.
- Nicht kombinierbar mit seitlichem Karosserieschutz.
- Paarweise erhältlich.

G2 ab 2015, G2L

715004759

**KAUF-
EMPFEHLUNG**

Hilft dem Fahrer in Sachen Traktion und sorgt für die problemlose Abfuhr von schwerem Schlamm und Schnee.



X MR TRAKTIONSBLECHE

- Bieten dem Fahrer zusätzliche Fußhaftung bei extremen Einsatzverhältnissen im Schlamm.
- Helfen dem Fahrer, die ideale Fahrposition beizubehalten, um so die Fahrzeugtraktion zu maximieren.
- Aus Aluminium.
- Nicht für Beifahrer bestimmt.

G2, G2L (nur MAX-Modelle)

715001752



FUSSRASTEN

- Für bestmöglichen Halt bei energischer Fahrt.
- Kick-Up-Vorrichtung bietet mehr Halt in engen Kurven.
- Aus Aluminium.
- Paarweise erhältlich.

G2, G2L

715001131



GLAUBEN SIE ES: IHR RENEGADE LÄSST SICH MIT WENIGEN HANDGRIFFEN IN EIN ECHTES SCHLAMM-MONSTER VERWANDELN

- RENEGADE SCHNORCHELKIT
- RENEGADE KÜHLER-UMBAUSATZ
- SCHLAMM-HALTEGRIFF

RENEGADE

RENEGADE SCHNORCHELKIT

- Komplett-Bausatz.
- Erweiterte Luftansaugung und CVT-Entlüftung.
- CVT-Entlüftung in Einfassungsabdeckung integriert.
- Ideal für den Einsatz im Schlamm.

G2S

715006000



ADAPTERSATZ

(Nicht abgebildet)

- Erforderlich für die Installation des G2S Schnorchelkits (715001928) bei Modellen der Modelljahre 2012 bis 2014.

G2S (nur für Modelle 2012-2014)

715003122

RENEGADE KÜHLER-UMBAUSATZ

- Zur Verlegung des Kühlers an eine hohe Einbauposition.
- Verhindert einen Verlust an Kühlleistung beim Durchfahren von Schlamm.
- Nutzung des vorhandenen Kühlers.
- Beinhalten Stütze, Montageteile und Schläuche.
- Konstruktion ermöglicht einfache Kühlsystementlüftung und -wartung.
- Kühler nicht enthalten.
- Für die Anbringung ist der Renegade Xtreme-Rammschutz vorne (715002469) erforderlich (außer X mr).

G2S

715001929



OUTLANDER | RENEGADE

SCHLAMM-HALTEGRIFF

- Praktischer, stabiler Haltegriff.
- Ermöglicht dem Fahrer eine Verlagerung seines Gewichts, um bei anspruchsvollen Bedingungen für verbesserte Traktion zu sorgen.
- Nicht kombinierbar mit XT Handschutz (703100352).

G2, G2L, G2S

715003053



KÜHLERSCHUTZ

- Metallgitter zur Montage vor der Kühlerfront. Schützt den Kühler vor Steinen und Ästen.

G2, G2S (außer G2S mit 500er Motor)

715001744

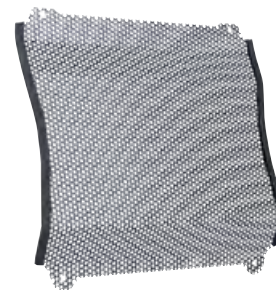



**YOSHIMURA
VERSCHAFFT IHNEN
EINEN VORSPRUNG
DURCH MEHR
LEISTUNG UND
WENIGER GEWICHT**

YOSHIMURA AUFSTECK- SCHALLDÄMPFER

- Aus Edelstahl 304 gefertigt.
- Besserer Sound, bessere Optik und leichter als der serienmäßige Schalldämpfer.
- USDF/USDA-geprüfter Funkenfänger.
- NICHT EPA-konform (nur für den Rennsporteinsatz).
- Nicht EG-konform.
- Kein Tuning des Kraftstoffeinspritzsystems erforderlich.
- Nicht kompatibel mit CARB und Modellen der Klasse T ab 2018.

OUTLANDER

G2 bis 2018 (außer 6x6-Modelle)
715001738

G2 ab 2019 (außer 6x6-Modelle)
715005480

RENEGADE

G2S bis 2018 (außer 570er Motor
X mr Modelle)
715001739

G2S ab 2019 (außer 570er Motor
X mr Modelle)
715005481



Nicht in Europa verkauft



Sound, Technik und Stil: Dieser exklusive Yoshimura Aufsteck-Schalldämpfer röhrt wie kein anderer.



FOX-STOSS-DÄMPFER

- Für sportlichere Fahrer konzipiert.
- Sorgen für eine verbesserte Stoßdämpfung und Wankstabilisierung.
- Sorgen für ein etwas strafferes Fahrverhalten als die serienmäßige Stoßdämpferausstattung, beeinträchtigen aber nicht die universelle Einsetzbarkeit.
- Satz enthält 4 Stoßdämpfer und Federn.
- Rückbaubar.
- Vorspannungseinsteller mit Gewinde.

G2 2012-2018 (außer X mr, XT-P, Limited und 6x6-Modelle), G2 X mr 650 (2012-2018), G2S (nur Basismodell mit 500er 570er Motor), G2L und G2L MAX

715001471

G2, G2S ab 2019

715005469



FOX-HOCHLEISTUNGS-STOSSDÄMPFER 1.5 PODIUM X RC2 HPG

- Hochleistungsstoßdämpfer für vorne und hinten.
- Ermöglichen die problemlose Abstimmung des Handlings auf Gelände und Fahrstil.
- Leichte Einstellung von Dämpfungsgeschwindigkeit (zweifach), Ausfederung und Vorspannung.
- Serienmäßig beim G2S X xc.

G2 2012-2018 (außer X mr, Limited und 6x6), G2 X mr 650 und G2S (nur Basismodell und X mr 570)

715003201

G2 2019 ab 2019

715005470



ABDECKUNGEN FÜR VORDERE STOSSDÄMPFER

- Inklusive Belüftungsschlitze.
- Zusätzlicher Schutz in rauem Gelände und bei widrigen Witterungsbedingungen.
- Paarweise erhältlich.

G2, G2L, G2S

715500301

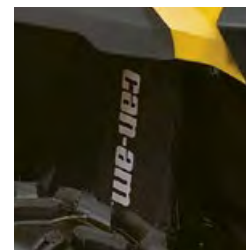

HOCHBELASTBARE FEDERN

- Hochbelastbare Federn für erhöhte Steifigkeit.
- Perfekt für das Schneeräumen und das Ziehen von schweren Lasten.
- Verbessern das Handling und tragen dazu bei, das Umstürzen des Fahrzeugs zu verhindern.
- Paarweise erhältlich.
- Serienmäßig bei Outlander Pro- und Mossy Oak-Modellen.

Vorne

G2 2012-2018 (Basismodell, DPS, XT, X mr nur mit 650er Motor und Limited), G2S (nur Basismodell mit 500er und 570er Motor)

715003199

Hinten

G2 2012-2018 (Basismodell, DPS, XT und X mr nur mit 650er Motor), G2S (nur Basismodell mit 500er und 570er Motor)

715003200

Vorne und hinten

G2 2019 (Basismodell, Modelle DPS und XT)

715005159

Vorne

G2L, G2L 6x6

715007203 **Neu**

EXTREM HOCHBELASTBARE FEDERN [SET] FÜR OUTLANDER G2

(Nicht abgebildet)

- z. B. zur Verwendung mit dem Forest Pro Log Trailer.

715001998

SCHAUMSTOFF-LUFTFILTER VON TWINAIR®

- Maximiert die Leistung durch Erhöhung des Luftstroms über den gesamten Drehzahlbereich.
- Wartungsfreundlich. Nach dem Einsatz in staubigem und schlammigem Gelände leicht zu reinigen, zu entölen und wiederverwenden.

G2, G2S, G2L

715001333



NOTFALLAUSRÜSTUNG

- Die komplette Notfallsausrüstung enthält alle Ausrüstungsgegenstände und Materialien, die unverzichtbar sind, um aus den ungünstigsten Situationen herauszukommen, in die Powersport-Fans gelangen können.
- Beinhaltet: Überbrückungskabel, Luftkompressor, Reifen-Reparaturset, Zugratschen-Zurrgurt, Klebeband, Zurrgurt 1.500 kg, Kabelbinder, Stofflappen.

715004359



OUTLANDER | RENEGADE

ABDECKUNGEN FÜR ANHÄNGERTRANSPORT

- Hochbelastbares Segeltuch aus UV-beständigem, düsengefärbtem Polyester.
- Schützt Windabweiser und farbige Verkleidungen vor Abrieb.
- Alle stark beanspruchten Bereiche sind mit einer doppelten Segeltuchlage verstärkt.
- Öffnung für Zugriff auf Tankverschluss.
- Die witterungsbeständige Abdeckung für Anhängertransport schützt Ihr Fahrzeug während des Transports.
- Schnelle und einfache Anbringung.
- Perfekte Passgenauigkeit für Ihr Fahrzeug mit oder ohne Can-Am Zubehör.

G2 (außer MAX-Modelle)	G2L (außer MAX-Modelle)	G2S (außer X mr Modelle)
715001737	715002026	715000683
G2 (nur MAX-Modelle)	G2L (nur MAX-Modelle)	
715001736	715002025	
G2 (nur 6x6-Modelle)		
715004488		



ABDECKPLANEN

- Witterungsbeständige Abdeckplanen.
- Nur für die Lagerung des Fahrzeugs.
- Aus UV-beständigem, garnegefärbtem Polyester.
- Schnelle und einfache Anbringung.
- Perfekte Passgenauigkeit für Ihr Fahrzeug mit oder ohne Can-Am Zubehör.

G2, G2L, G2 Xmr (außer 1000), G2L Xmr, G2S, G2S Xmr	G2 MAX, G2Xmr 1000, G2L MAX
715001720	715001735 • Mossy Oak Break-Up Country Camo
G2, G2L (nur MAX-Modelle)	
715001668	
G2, G2L (außer MAX-Modelle)	
715001597 • Mossy Oak Break-Up Country Camo	



ABDECKPLANE (6X6)

- (Nicht abgebildet)
- Nur zum Zweck der Lagerung.
 - Gute Passform dank Abschluss mit strapazierfähigem, elastischem Kordelzug.
 - 100-Denier-Polyesterausführung.
 - Passt mit oder ohne Windabweiser und Spiegel.

G2 (nur 6x6-Modelle)	G2L 6X6
715002492	715005261
715002415 • Europa	G2L MAX 6X6
G2 MAX 6X6	715006024
715004488	

ABSCHLISSBARER TANKDECKEL

- Zum Schutz Ihres Kraftstoffs.
- Erfüllt EPA-Anforderungen.

G2, G2L, G2S
 860200387
 619590085 • Skandinavien



KENZEICHENTRÄGER

- Spezieller Bereich für die Anbringung des Kennzeichens.
- Zur Befestigung am Heck des Fahrzeugs.

G2L
 715002498
G2S
 715001401



AUFKLEBER

- 15 cm x 32 cm.
- 704901483



EINZIEHBARE BOLT-ON⁺ ZURRGURTE IN RATSCHENAUSFÜHRUNG

- Perfekt für den Transport Ihres Powersport-Fahrzeugs oder die Ladungssicherung.
- Einfache Montage: auf jeder ebenen Fläche anschraubbar (z. B. Lkw-Ladefläche oder Rahmen).
- Zurrgurt (2,5 cm x 1,8 m) mit hoch beanspruchbaren Nähten, die eine Zurrkraft von 226 kg und eine Reißfestigkeit von 680 kg ergeben.
- Mit dem praktischen, ausziehbaren Druckknopf kann der Gurt automatisch gelöst, aufgerollt und verstaut werden, während der Ratschenmechanismus den Gurt fest anzieht, um Ihr Fahrzeug oder Ihre Ladung zu sichern.
- Der Gummi-Ratschengriff sorgt für guten Griff, und der Haken ist mit Vinyl ummantelt, um die Oberfläche, an der er eingehakt wird, zu schützen.
- Paarweise erhältlich.

295100737



ZUGRATSCHEN-ZURRGURTE

- Maximale Nutzlast von 181 kg.
- Gurt (2,5 cm x 3 m) mit Can-Am, Sea-Doo und Ski-Doo Logos.
- Deluxe-Ratsche mit Gummigriff.
- Ummantelte S-Haken.
- Satz enthält 2 Stück.

860200447 • Schwarz/Grau



FAHNE

- Damit jeder weiß, dass Sie kommen.
- Perfekt in den Dünen und für Fahrenfänger.
- 2,4 m lang.
- Mit Fahnenhalterung (715000127).

715000277 • Gelb

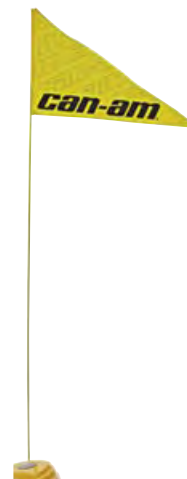

FAHNENHALTERUNG

715000127

APACHE

TRACK SYSTEMS

Jede Raupe hat einen spezifischen Einsatzzweck und wurde für den Arbeits- und Freizeiteinsatz konzipiert – ohne Kompromisse. Ob für das Fahren in tiefem Schnee, das Fahren auf engen Wegen oder für schwere Lasten – Apache Raupen liegt das Gleiten über das Gelände im Blut.

WINTERRAUPEN

GANZJAHRESRAUPEN

SCHNEE

GEMISCHTE
BEDINGUNGEN

APACHE BACKCOUNTRY

Gehen Sie auf Winter-Entdeckungstour ohne Einschränkungen in Sachen Traktion und ohne Kompromisse – dank der unvergleichlichen Leistung von Apache Backcountry Raupensystemen. Konstruktionsbedingt auch tiefstem Schnee gewachsen – sowohl bei der Arbeit als auch in der Freizeit. Lassen Sie sich im Winter von nichts abhalten.

S. 52

APACHE 360, 360 LT

Diese Raupensysteme verbessern die Bodenfreiheit Ihres Fahrzeugs und vergrößern seine Aufstandsfläche auf dem Gelände. Passen Sie mit den Systemen Apache 360 und 360 LT Ihre Raupen-Konfiguration an die zu erwartenden Fahrbedingungen und den Zweck Ihrer Fahrt an: unsere Top-Produkte für das ganze Jahr und jedes Gelände.

S. 53-54

WINTERRAUPEN

HOLEN SIE IN DIESEM WINTER DAS BESTE AUS IHREM CAN-AM ATV HERAUS – FÜR ALLE IHRE UNTERNEHMUNGEN.

Gehen Sie auf Entdeckungstour – ohne Kompromisse. Fahren Sie auf unberührten Trails, lassen Sie sich fest vom Winter umarmen – dann werden Sie sicher sein: Sie haben die Kontrolle über dieselbe Technologie, die auch hinter unseren weltbekannten Motorschlitten steht. Mit größerer Aufstandsfläche und aggressiverem Raupenprofil kommen Sie weiter, als Sie es je mit bester Leistung im Schnee für möglich gehalten hätten.

1 JAHR GARANTIE

OUTLANDER | RENEGADE

APACHE BACKCOUNTRY

DAS EFFIZIENTE RAHMEN- UND SCHIENENDESIGN GEWÄHRLEISTET EINE GLEICHMÄSSIGE GEWICHTSVERTEILUNG AUF DEM SCHNEE

STETS GRÖSSTMÖGLICHE AUFSTANDSFLÄCHE: 23 % MEHR ALS BEIM APACHE 360 LT



LEICHT ZU BEDIENENDER SPANNSCHLITTEN WIE BEIM MOTORSCHLITTEN

BACKCOUNTRY RAUPENSYSTEM

- Konzipiert für die größte Bodenfreiheit, den besten Auftrieb und die beste Tiefschneeleistung auf dem Markt.
- Die Aufstandsfläche ist 23 % größer als die des Raupensystems Apache 360 LT.
- Beeindruckende 18 cm mehr Bodenfreiheit halten das Fahrzeug aus dem Tiefschnee heraus.
- Aggressives Raupenprofil mit 5 cm Stollenhöhe für maximale Traktion auf Schnee.
- Erforderlich sind der Apache Backcountry Montagesatz sowie Vorfilter für Motor und CVT-Lufteinlass.
- Nur für den Wintereinsatz.

G2 (außer 6x6-Modelle), G2S, G2L

715003042

LAUFROLLENSATZ

- Verringert den Lauf- und Rollwiderstand.
- Beinhaltet zwei Rollen, Halterungen und Montagezubehör.
- Bis zu 2 Sätze je Hinterraupe möglich.
- Kann die Lebensdauer der Gleitschienen beim Einsatz auf verhärtetem Schnee verlängern.

Apache Backcountry Raupensystem (nur Hinterraupe)

860201230 • 141 mm

GLEITSCHIENEN MIT VESPEL[®] EINSÄTZEN

- Mit DuPont Vespel Einsätzen für geringere Reibung.
- Längere Lebensdauer.
- Auf gewünschte Länge zuschneidbar.
- 8 Stück pro Fahrzeug erforderlich.
- Einzeln erhältlich.

Backcountry Raupensystem

503194815



SCHIENEN-EISKRATZER

- Sorgen für zusätzliche Schmierung bei hartem und vereistem Untergrund.
- Schienenmontiert, klein, leicht.
- Design nutzt das Spulenkonzept, um Rückwärtsfahren ohne Schäden zu ermöglichen.
- Bei Nichtbenutzung einfach zu verstauen.

Backcountry Raupensystem

860201728



Manche der abgebildeten Produkte sind in Ihrem Land möglicherweise nicht erhältlich oder zugelassen. Näheres zur Situation in Ihrer Region erfahren Sie bei Ihrem BRP Händler.

GANZJAHRESRAUPEN

FÜR DEN ARBEITS- UND FREIZEITEINSATZ IN SCHLAMM, SCHNEE UND JEDEM GELÄNDE – DAS GANZE JAHR ÜBER.

Sei es das Gelände, das Wetter oder die Jahreszeit – mit den Raupensystemen Apache 360, 360 LT und dem Upgrade 360 LT 6x6, dass das Erlebnis mit Can-Am auf eine andere Ebene bringt, sind Sie nicht unterzukriegen. Konzipiert für überlegene Traktion und Beförderung schwerer Lasten in weichem Gelände, können sie das ganze Jahr über für Entdeckungstouren und harte Jobs mit Ihrem ATV eingesetzt werden.

2 JAHR GARANTIE



OUTLANDER | RENEGADE

APACHE 360 UND 360 LT

ZUSÄTZLICHE BODEN-FREIHEIT VON 11,4 CM

APACHE 360

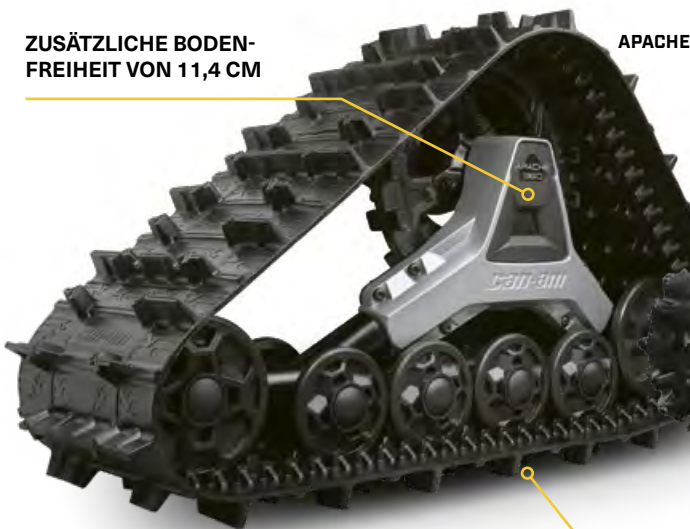

APACHE 360 LT

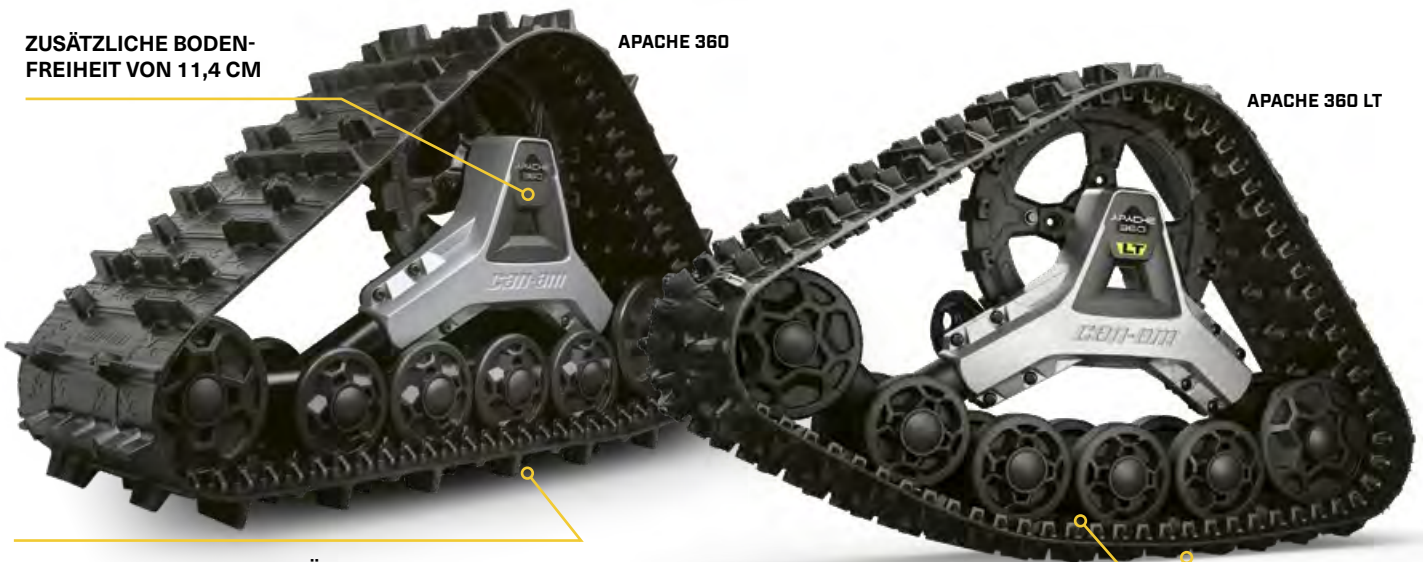

GESAMT-BODENAUFBLAGEFLÄCHE: 13.4 CM²

EINZIGARTIGES, EINSTELLBARES AUFSTANDSFLÄCHENSYSTEM, DAMIT SIE DAS GANZE JAHR ÜBER DIE HÄRTESTEN BEDINGUNGEN BEWÄLTIGEN.



DIE ERHÖHTEN, GUMMIUMSPRITZTEN, DOPPELT GELAGERTEN SCHWERLASTRÄDER UND DER VERSETZTE RADABSTAND SORGEN DAFÜR, DASS REIBUNG UND VIBRATION AUF EIN MINDESTMASS GESENKT WERDEN UND DIE ZUVERLÄSSIGKEIT ERHÖHT WIRD.

DIE BODENAUFBLAGEFLÄCHE IST 7 BIS 9 % GRÖßER ALS BEIM APACHE 360

APACHE 360 RAUPENSYSTEM

- Multifunktionsraupen, perfekt für jedes Can-Am ATV.
- Mittlere Bodenfreiheit von 41 cm.
- Stollenhöhe vorne 2,5 cm, hinten 3,2 cm.
- Erforderlich sind der Apache 360 and 360 LT Montagesatz sowie Vorfilter für Motor und CVT-Lufteinlass.

G2 (außer 6x6-Modell), G2L, G2S

715005240

APACHE 360 LT RAUPENSYSTEM

- Für schwere Lasten konzipierte Multifunktionsraupen, die für die meisten Can-Am Geländefahrzeuge geeignet sind.
- Die Vorderrad-Höhenverstellung sorgt bei höherer Einstellung für verbesserten Raupenanstellwinkel und bessere Leistung in rauem Gelände, bei niedrigerer Einstellung für vergrößerte Aufstandsfläche.
- Erhöhung der mittleren Bodenfreiheit um 11,4 cm.
- Stollenhöhe vorne 2,5 cm, hinten 3,2 cm.
- Erforderlich sind der Apache 360 LT Montagesatz, das Raupen-DPS-Modul sowie der Motor- und CVT-Vorfiltersatz.

G2, G2S, G2L

715005103

- Hochbelastbare Ausführung für ein Höchstmaß an Zuverlässigkeit.
- EG-konform.
- Die Aufstandsfläche ist 7 bis 9 % größer als die des Raupensystems Apache 360.
- Erforderlich sind der Apache 360 und 360 LT Montagesatz, das Raupen-DPS-Modul sowie Vorfilter für Motor und CVT-Lufteinlass.



OUTLANDER 6X6

APACHE 360 LT 6X6

ZUSÄTZLICHE
BODENFREIHEIT
VON 11,4 CM

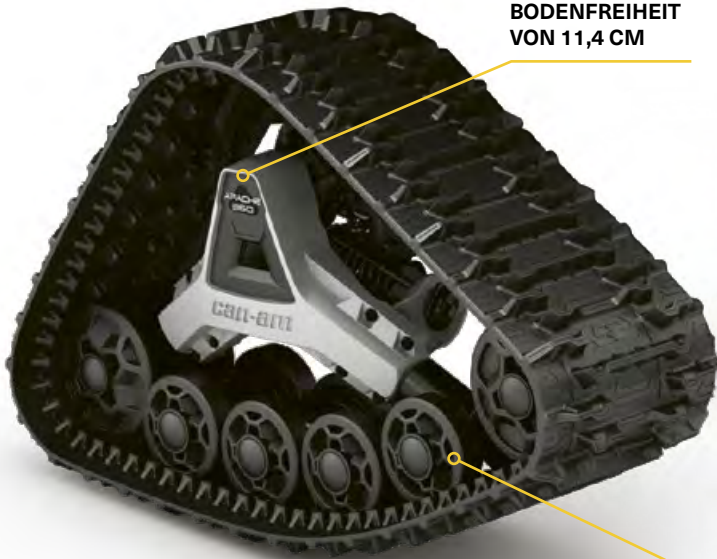

EINZIGARTIGES, EINSTELLBARES AUFSTANDSFLÄCHENSYSTEM, DAMIT SIE DAS GANZE JAHR ÜBER DIE HÄRTESTEN BEDINGUNGEN BEWÄLTIGEN.



DIE ERHÖHTEN, GUMMIUMSPRITZTEN, DOPPELT GELAGERTEN SCHWERLASTRÄDER UND DER VERSETZTE RADABSTAND SORGEN DAFÜR, DASS REIBUNG UND VIBRATION AUF EIN MINDESTMASS GESENKT WERDEN UND DIE ZUVERLÄSSIGKEIT ERHÖHT WIRD.

APACHE 360 LT (6X6) RAUPENSYSTEM

- Für schwere Lasten konzipierte Multifunktionsraupen, die für die meisten Can-Am Geländefahrzeuge geeignet sind.
- Die Vorderrad-Höhenverstellung sorgt bei höherer Einstellung für verbesserten Raupenanstellwinkel und bessere Leistung in rauem Gelände, bei niedrigerer Einstellung für vergrößerte Aufstandsfläche.
- Erhöhung der mittleren Bodenfreiheit um 11,4 cm.
- Stollenhöhe vorne 2,5 cm, hinten 3,2 cm.
- Erforderlich sind der Apache 360 LT Montagesatz, das Raupen-DPS-Modul sowie der Motor- und CVT-Vorfiltersatz.
- Hochbelastbare Ausführung für ein Höchstmaß an Zuverlässigkeit.
- EG-konform.
- Exklusiv für den Outlander 6x6.
- Empfohlen zur ausschließlichen Verwendung auf Schnee.

G2, G2L (nur 6x6)

715005104

Manche der abgebildeten Produkte sind in Ihrem Land möglicherweise nicht erhältlich oder zugelassen. Näheres zur Situation in Ihrer Region erfahren Sie bei Ihrem BRP Händler.

KOMPATIBILITÄTSLEITFADEN FÜR ATV-RAUPENSYSTEME

Raupensystem	Fahrzeug	Montagesatz	DPS-Modul* bis 2020	Vorfilter
APACHE BACKCOUNTRY 715003042	G2, G2S bis 2018 und G2L	715004830	715005243	Lufteinlass-Vorfilter 715004729 + CVT-Lufteinlass-Vorfilter 715003483 <i>Serienmäßig bei G2 Modellen und beim Modell G2L PRO</i>
	G2, G2S ab 2019	715004796	Modelle mit intelligenter Drosselklappensteuerung (ITC™): 715004707 Alle anderen Modelle: 715005243	
APACHE 360 715005240	G2, G2S bis 2018 und G2L	715004829	715005243	
	G2, G2S ab 2019	715004795	Modelle mit intelligenter Drosselklappensteuerung (ITC™): 715004707 Alle anderen Modelle: 715005243	
APACHE 360 LT 715005103	G2, G2S bis 2018 und G2L	715004829 + 715003063 (Adapter)	715005243	
	G2, G2S ab 2019	715004795 + 715003063 (Adapter)	Modelle mit intelligenter Drosselklappensteuerung (ITC™): 715004707 Alle anderen Modelle: 715005243	
APACHE 360 LT 6X6 715005104	G2 bis 2018, G2L (6x6-Modelle)	715004991	Modelle mit intelligenter Drosselklappensteuerung (ITC™): 715004707 Alle anderen Modelle: 715005243	
	G2 6x6-Modelle ab 2019	715005105		

*Nicht in Europa erhältlich.

APACHE BACKCOUNTRY MONTAGESATZ

(Nicht abgebildet)

- Erforderlich für die Installation des Apache Backcountry Raupensystems.
- DPS-Modul und Vorfilter sind erforderlich und separat erhältlich.

G2 bis 2018, G2S bis 2018, G2L

715004830

G2 2019, G2S 2019

715004796

APACHE 360 UND 360 LT MONTAGESATZ

(Nicht abgebildet)

- Erforderlich für die Installation der Raupensysteme Apache 360 und 360 LT.
- Erfordert den Apache 360 LT ATV-Adapter (715003063) für die Installation des Apache 360 LT-Raupensystems.
- DPS-Modul und Vorfilter nicht enthalten.

G2 bis 2018 (außer 6x6-Modelle), G2S bis 2018, G2L

715004829

G2 ab 2019 (außer 6x6-Modelle), G2S ab 2019

715004795

G2 bis 2018, G2L (6x6-Modelle)

715004991

G2 (6x6-Modelle ab 2019)

715005105

APACHE 360 LT ADAPTER

(Nicht abgebildet)

- Erforderlich für die Installation eines Apache 360 LT Raupensystems.
- Apache 360 und 360 LT Montagesatz ist ebenfalls erforderlich.

G2 (außer 6x6-Modelle), G2S, G2L

715003063

RAUPEN-DPS-MODUL

(Nicht abgebildet)

- Ein innovatives DPS-Modul, das genaue Geschwindigkeitsmessung und optimierte Lenkunterstützung beim Einsatz mit Raupen ermöglicht, was für perfekte Raupenkontrolle und müheloses Fahren sorgt.
- Erforderlich für die Installation der Apache Raupensysteme.
- Nicht in Europa erhältlich.

Modelle ohne intelligente Drosselklappensteuerung (ITC™) bis 2020

715005243

Modelle mit intelligenter Drosselklappensteuerung (ITC™) bis 2020

715004707

MOTOR-LUFTEINLASS-VORFILTER

- Mehr Schutz für Ihren Motor bei rauen Geländebedingungen.
- Der Filter stoppt Partikel, die größer als 0,13 mm sind.
- Erforderlich für die Aufrechterhaltung der Fahrzeuggarantie, wenn die Raupen angebracht sind.

G2, G2L, G2S

715004729



LUFTEINLASS-VORFILTER

- Mehr Schutz für Ihren Motor bei rauen Geländebedingungen.
- Der Filter stoppt Partikel, die größer als 0,19 mm sind.
- Einfache Montage ohne Werkzeug.
- Erforderlich für die Aufrechterhaltung der Fahrzeuggarantie, wenn die Raupen angebracht sind.
- Erforderlich für die Installation des Apache und des Backcountry Raupensystems.
- Serienmäßig bei Outlander Motoren 650, 850, 1000, 1000R und G2L PRO.

715003483



SELBSTREINIGENDER FUSSRAUM

- Aus Aluminium.
- Ersetzt den Original-Fußraum.
- Mit großen Ablauföffnungen, um die Ansammlung von Schlamm und Schnee im Fußraum zu vermeiden.
- Aggressives Design für verbesserte Traktion.
- Nicht kombinierbar mit seitlichem Karoserieschutz.
- Paarweise erhältlich.

G2 ab 2015, G2L

715004759



Hilft dem Fahrer in Sachen Traktion und sorgt für die problemlose Abfuhr von schwerem Schlamm und Schnee.



WINTER PRO V2

- Mit der Schneefräse Winter Pro sind die häuslichen Pflichten im Winter schnell und einfach erledigt.
- Die Winter Pro ist für skandinavische Bedingungen konzipiert und weist mehrere innovative Merkmale auf, die Ihnen das Leben leichter machen werden.
- Das Verbindungssystem Easy Connect Pro macht die Befestigung Ihres ATV an der Schneefräse zum Kinderspiel. Alles was Sie brauchen, ist eine Anhängenzugvorrichtung an Ihrem ATV.
- Der Elektrostarter, der Joystick für die Steuerung des Auswurfschachts, die zweistufige Schnecke und der Arbeitsscheinwerfer (als gesondertes Zubehör erhältlich) werten diese Schneefräse zu einem professionellen Arbeitsgerät für die Winterzeit auf.
- Die Höhe des Abstreifers ist mithilfe der Gleitschuhe leicht verstellbar.
- Zudem ist der Abstreifer an einer kastenförmigen Stahlkonstruktion befestigt, was zur allgemeinen Steifigkeit der Schneefräse beiträgt.
- Der Honda V2-Motor mit 24 PS ist für raueste nordische Bedingungen ausgelegt.

619590291



WINTER PRO VERBREITERUNGS-KIT

(Nicht abgebildet)

619590127

FLEXEL REIFEN MIT FELGE – BRUCHFEST

(Nicht abgebildet)

619590192

WINTER PRO KRAFTSTOFF-TANKBAUSATZ

(Nicht abgebildet)

619590126

SCHERBOLZEN

(Nicht abgebildet)

• (1 Pack/10 Stk.)

619590603 • Für Schnecke

619590148 • Für Lüfter

WINTER PRO HILFSRAHMEN-VERLÄNGERUNG

(Nicht abgebildet)

619590128

WINTER PRO ÖLFILTER

(Nicht abgebildet)

• Für Honda Motoren.

619590335

PROMOUNT — PLOWS



PASSGENAUIGKEIT
& KOMPATIBILITÄT



QUALITÄT &
ZUVERLÄSSIGKEIT



STIL &
VISION

Entwickelt wurde das neue ProMount Sortiment sowohl für den professionellen Nutzer als auch für den begeisterten Freizeitnutzer, der seine Ausrüstung auf die nächste Ebene bringen will. Um ein Höchstmaß an Effizienz zu erreichen, hat Can-Am das Räumschildsystem von der Halterung bis zum Schild überarbeitet.



Unterboden-Montageplatte sorgt mit **optimalem Anstellwinkel** für beste Schubkraft.



Der Vorbau-Schubrahmen sorgt für **in diesem Segment führende Anhebehöhe**.



Die flache Montageplatte hat **wenig Auswirkung auf die Bodenfreiheit** und kann das ganze Jahr über montiert bleiben.

EFFIZIENTESTES MONTAGE-SYSTEM

ANSCHLUSS MIT EINEM KLICK

Das mit nur **VIER EINFACHEN SCHRITTEN** anzubringende Can-Am ProMount Räumschildsystem ist die schnellste und einfachste Möglichkeit, mit dem Schneeräumen zu beginnen und den Job zu erledigen – minimaler Aufwand für maximales Ergebnis.

1



Fahren Sie gerade auf das Räumschild zu.

2



Befestigen Sie das Windenseil mittels Führungshaken/-rolle am Räumschild.

3



Heben Sie das Räumschild an, bis es an der Montageplatte einrastet.

4



Entfernen Sie das Windenseil von der Führung. Sie können mit den Räumarbeiten loslegen.

OUTLANDER | RENEGADE

CAN-AM PROMOUNT STAHL-RÄUMSCHILDE

Erkundigen Sie sich bei Ihrem Händler nach der besten Räumchildbreite. Aus 2,77 mm dickem Stahl und für effizientes Räumen ausgelegt – die ProMount Stahl-Räumchilder werden in mehreren Größen angeboten, für große oder kleine Jobs.

CAN-AM PROMOUNT STAHL-RÄUMCHILDSETS

Diese Sets enthalten:

- Can-Am ProMount Stahl-Räumchild
- Schubrahmen mit Schnellmontagesystem
- Montageplatte

RÄUMCHILD, 137 CM

G2, G2L, G2S

- 715005200 • Schwarz
- 715005428 • Gelb

RÄUMCHILD, 152 CM

G2, G2L, G2S

- 715005201 • Schwarz
- 715005434 • Gelb

RÄUMCHILD, 168 CM

G2, G2L, G2S

- 715005427 • Schwarz
- 715005435 • Gelb

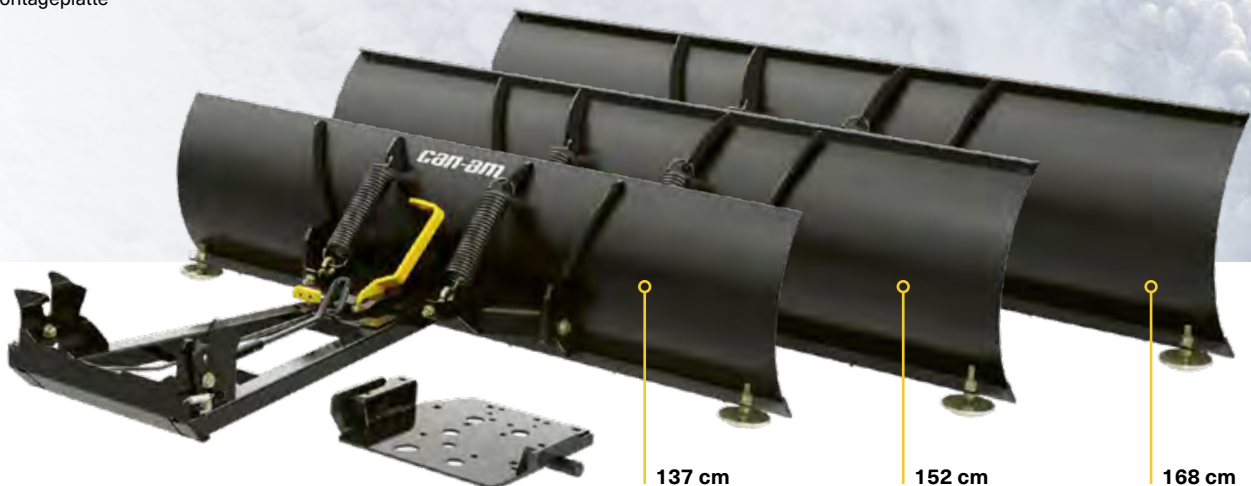

CAN-AM PROMOUNT STAHL-RÄUMSCHILDE

- Räumchilder sind einzeln erhältlich, damit Sie sich Ihr eigenes Set zusammenstellen können.
- Kombinierbar mit Can-Am ProMount Räumchildzubehörtartikeln, um die Einsatzflexibilität des Räumchildes weiter zu erhöhen (manche Räumchildzubehörtartikel sind nicht mit 137 cm-Räumchildern kombinierbar).

RÄUMCHILD, 137 CM

- Nicht kombinierbar mit ProMount Seitenstopperrn, Schildverlängerungen und Seitenmarkierungen.
- Räumbreite von 127 cm, wenn das Schild ganz schräg gestellt ist.
- Schildhöhe von 37 cm.

Geeignet für ProMount Schubrahmen

- 715004472 • Schwarz
- 715005316 • Gelb

RÄUMCHILD, 152 CM

- Räumbreite von 137 cm, wenn das Schild ganz schräg gestellt ist.
- Schildhöhe von 43 cm.

Geeignet für ProMount Schubrahmen

- 715004202 • Schwarz
- 715005317 • Gelb

RÄUMCHILD, 168 CM

- Räumbreite von 152 cm, wenn das Schild ganz schräg gestellt ist.
- Schildhöhe von 43 cm.

Geeignet für ProMount Schubrahmen

- 715006337 • Schwarz
- 715006338 • Gelb

RÄUMCHILD, 183 CM

- Räumbreite von 168 cm, wenn das Schild ganz schräg gestellt ist.
- Schildhöhe von 43 cm.

Geeignet für ProMount Schubrahmen

- 715004474 • Schwarz
- 715006021 • Gelb



STELLEN SIE IHR EIGENES SET ZUSAMMEN

indem Sie eine beliebige Räumchildart/-länge für Ihren Schubrahmen wählen. **ProMount Schubrahmen sind mit allen Räumchildern kombinierbar.**

OUTLANDER | RENEGADE

CAN-AM PROMOUNT FLEX2 RÄUMSCHILDE

PE-HMW-Technologie (hochmolekulares Polyethylen) macht das Flex2 zuverlässiger, stoßfester sowie rost- und verformungsbeständiger. Robust im Einsatz, aber flexibel gegenüber Hindernissen – das Flex2 macht die Arbeit einfacher.

CAN-AM PROMOUNT FLEX2 RÄUMSCHILDSET

Dieses Set enthält:

- Can-Am ProMount Flex2 Räumschild
- Schubrahmen mit Schnellmontagesystem
- Montageplatte

RÄUMSCHILD, 152 CM

G2, G2L, G2S

■ 715005202 • Schwarz



152 cm

CAN-AM PROMOUNT FLEX2 RÄUMSCHILDE

- Räumschilde sind einzeln erhältlich, damit Sie sich Ihr eigenes Set zusammenstellen können.
- Kombinierbar mit Can-Am ProMount Räumschildzubehörartikeln, um die Einsatzflexibilität des Räumschildes weiter zu erhöhen.

RÄUMSCHILD, 152 CM

- Räumbreite von 137 cm, wenn das Schild ganz schräg gestellt ist.

Geeignet für ProMount Schubrahmen

■ 715004203 • Schwarz

RÄUMSCHILD, 183 CM

- Räumbreite von 168 cm, wenn das Schild ganz schräg gestellt ist.

Geeignet für ProMount Schubrahmen

■ 715004485 • Schwarz



152 cm

183 cm

STELLEN SIE
IHR EIGENES
SET
ZUSAMMEN

indem Sie eine beliebige Räumschildart/-länge für Ihren Schubrahmen wählen. ProMount Schubrahmen sind mit allen Räumschilden kombinierbar.

OUTLANDER | RENEGADE**CAN-AM PROMOUNT
ABGESCHRÄGTE RÄUMSCHILDE**

Erleichtern Sie sich die Arbeit mit dem richtigen Werkzeug, räumen Sie lange Bahnen und erleichtern Sie sich die Aufgabe, indem Sie den Schnee noch weiter vom Weg räumen.

CAN-AM PROMOUNT EINSEITIGES STAHL-RÄUMSCHILDE

- Die verbreiterte Schildseite ist 64 cm hoch und fällt zur flachen Seite bis auf 43 cm ab.
- Die einseitige „gebogene“ Schildverbreiterung ist so konzipiert, dass sie den Schnee höher wirft als ein herkömmliches Schild.
- Eine Gummilippe hält den Schnee vom Fahrer fern.
- Marke Can-Am.

Neu RÄUMSCHILD, 152 CM

Geeignet für ProMount Schubrahmen

■ 715007261 • Schwarz

Neu RÄUMSCHILD, 168 CM

Geeignet für ProMount Schubrahmen

■ 715007263 • Schwarz

Neu RÄUMSCHILD, 183 CM

Geeignet für ProMount Schubrahmen

■ 715007264 • Schwarz

**IHR JOB,
IHRE WAHL**

STELLEN SIE
IHR EIGENES
SET
ZUSAMMEN

indem Sie eine beliebige Räumschildart/-länge für Ihren Schubrahmen wählen. ProMount Schubrahmen sind mit allen Räumschilden kombinierbar.

Holen Sie sich eine individuelle Lösung, die optimal auf die Aufgabe zugeschnitten ist – mit qualitativ hochwertigen Komponenten und ohne Abstriche. ProMount Schubrahmen, Montageplatte und Räumshilde sind ein Universalsystem, das auf Ihr spezielles Can-Am und den vorgesehenen Einsatz abgestimmt werden kann.

OUTLANDER | RENEGADE**CAN-AM PROMOUNT SCHUBRAHMEN MIT SCHNELLMONTAGESYSTEM**

- Hochbelastbare Stahlrohre, die härtesten Einsatzbedingungen gewachsen sind.
- Der Träger mit mittiger Aufhängung sorgt für ultimative Schubkraft und Traktion.
- Für maximale Anhebehöhe des Räumshilds konzipiert.
- Mit selbst ausrichtendem Schnellmontagesystem, einfachem Fußhebel-Lösepedal und ergonomischem Handgriff für die Einstellung des Räumshildwinkels.
- Räumshild-Rollenseilführung und Räumshild-Begrenzungsschalter werden empfohlen, um die Lebensdauer des Windenseils zu erhöhen.
- Für die Anbringung ist die Can-Am ProMount Montageplatte erforderlich.

- Schild nach links oder rechts schwenkbar, in fünf Stellungen.
- Ein großer Zapfen gestattet das leichte Drehen des Schildes und verhindert die Ansammlung von Schmutz und Schnee am Drehpunkt.

G2, G2L, G2S

715004339



Kombinierbar
mit allen
ProMount
Räumshildern

**CAN-AM PROMOUNT
SCHUBRAHMEN-
VERLÄNGERUNG**

- Schubrahmenverlängerung um 30 cm.

G2, G2L, G2S

715004204



Erforderlich bei
Anbringung des
Räumshilds mit
dem Apache
Raupensystem

CAN-AM PROMOUNT MONTAGEPLATTE

- Erforderlich für die Montage des Can-Am ProMount Schubrahmens mit Schnellmontagesystem.
- Passgenaue Montageplatte, die das ganze Jahr über montiert bleiben kann, ohne die Bodenfreiheit zu beeinträchtigen.
- Geeignet für ATVs und Maverick Trail oder Maverick Sport mit oder ohne Can-Am Unterbodenschutz.

G2, G2L, G2S

715004338



OUTLANDER | RENEGADE

CAN-AM PROMOUNT RÄUMSCHILDZUBEHÖR

CAN-AM PROMOUNT SEITENMARKIERUNGEN

- Helfen Ihnen, die Ränder Ihres Räumschildes zu lokalisieren.
- Höhe: 60 cm.
- Paarweise erhältlich.
- Kombinierbar mit Can-Am ProMount Räumschilden mit oder ohne Schildverlängerungen (ausgenommen die Can-Am ProMount Stahl-Räumschilde, 137 cm).

G2, G2L, G2S

715004206

CAN-AM PROMOUNT SEITENSTOPPER

- Helfen, den Schnee innerhalb der Schildbreite zu halten.
- Abmessungen: 43,2 cm x 33 cm.
- Paarweise erhältlich.
- Kombinierbar mit Can-Am ProMount Stahl- und Flex2-Räumschilden mit oder ohne Schildverlängerungen (ausgenommen die Can-Am ProMount Stahl-Räumschilde, 137 cm).

G2, G2L, G2S

715004207

CAN-AM PROMOUNT KUNSTSTOFF-VERSCHLEISSLEISTE

- Trägt dazu bei, Kratzer auf glatten Auffahrten und empfindlichen Flächen zu verhindern.

G2, G2L, G2S

137 cm	152 cm	168 cm	183 cm
715004480	715004481	715004482	715004483

CAN-AM PROMOUNT SCHILDVERLÄNGERUNGEN

- Verlängerung um 8 cm an jeder Seite.
- Kombinierbar mit Can-Am ProMount Räumschilden (ausgenommen Can-Am ProMount Stahl-Räumschild, 137 cm).
- Es kann eine längere Verschleißleiste angebracht werden, um den durch die Schildverlängerungen gewonnenen Längenzuwachs abzudecken.
- Kombinierbar mit Can-Am ProMount Stahl- und Flex2-Räumschilden (ausgenommen die Can-Am ProMount Stahl-Räumschilde, 137 cm).

G2, G2L, G2S

- 715004205 • Schwarz
- 715005319 • Gelb

RÄUMSCHILD-ROLLENSLEIFÜHRUNG

- Unterrolle mit vergrößertem Durchmesser verringert den Verschleiß des Drahtseils beim Räumensatz.
- Kann mit allen ProMount Räumschilden verwendet werden.

G2, G2L, G2S

705009222



SCHEIBENSATZ

- Scheibensatz zur Verwendung mit der Seilwinde bei Gebrauch eines Räumschildes.
- Wird zur Erhöhung der Windenleistung empfohlen.
- Zur Verwendung mit dem XT Rammschutz vorne.

715000279



SYNTHETISCHES WINDENSEIL FÜR RÄUMARBEITEN

- Speziell für Räumschildanwendungen konzipiert.
- 2,40 m langes, widerstandsfähiges und besonders reißfestes Synthetikseil.
- Hält Zugbeanspruchungen über spitze Winkel stand, die beim Anheben des schwereren Räumschildes auftreten.
- Ersetzen Sie Ihr Windenseil im Winter durch dieses Synthetikseil, um das herkömmliche Stahldrahtseil zu schonen.

715000540



RÄUMSCHILD-BEGRENZUNGS-SCHALTER

- (Nicht abgebildet)
- Zur Begrenzung der Seilspannung, wenn Ihr Räumschildsystem zu stark angehoben wird.
 - Verhindert Schäden an Seilwinde, Räumschild-Schubrahmen und Fahrzeug.

G2, G2L, G2S

715004775

KETTEN FÜR HINTERREIFEN

- Verbessern die Traktion in Schlamm und Schnee.
- Paarweise erhältlich.

26" x 10" x 12"

715500218

25" x 10" x 12"

27" x 9" x 14"

715000225



ITP TERRACROSS REIFEN

- Dieser lauf ruhige Reifen beherrscht jede noch so geringe Traktion vom Boden, kann aber dennoch über lockeren Schnee, Sand und Schlamm schwimmen.
- Seine extrem robuste Konstruktion sorgt für verbesserte Pannensicherheit, die besonders strapazierfähige Gummimischung für erhöhte Profillebensdauer – und das ineinander greifende Profilmuster und die große Aufstandsfläche machen ihn zu einem der robustesten und griffigsten Radialreifen auf dem Markt.
- Nicht EG-konform.

G2 XTP, G2 Limited

Vorne • 26" x 8" x 14"

705401906

Hinten • 26" x 10" x 14"

705502421



BODENGRIFFIGE TRAKTION TRIFFT AUF MANÖVRIERBARKEIT IN LOSEM SCHLAMM. DER ROBUSTE REIFEN MIT DEM RUHIGEN LAUF.

ITP CRYPTID REIFEN

- Abgestufte Stollenhöhe und paddelartige Reifenflanke sorgen für ein Höchstmaß an seitlichem Biss für das Durchfahren von Schlammlöchern, ohne den Fahrkomfort auf Trails und hartem Untergrund zu gefährden.
- 6 PR.
- 30" x 9" x 14".

G2 X mr 850 und 1000R ab 2018, G2S X mr 1000R ab 2018

705402178



ZILLA REIFEN VON MAXXIS*

- Einzeln erhältlich.

Vorne

27" x 10" x 14"

705401302

Hinten

27" x 12" x 14"

705501703



ITP MEGA MAYHEM

- Schlamm werfende Reifen mit einer Profiltiefe von 1,5".
- Überraschend ruhiger Lauf auf hartem Untergrund.
- 6 PR.

G2 X mr 570 und 650 ab 2018, G2S X mr 570 ab 2018

Vorne

28" x 9" x 12"

705402131

Hinten

28" x 11" x 12"

705502645



MAXXIS MUDZILLA REIFEN

- Nicht EG-konform.

G2 (nur X mr 570er und 650er Modelle)

Vorne 28" x 8" x 12"

705401391

Hinten 28" x 10" x 12"

705501836



GORILLA SILVERBACK REIFEN

- AT30X9-14 Gorilla Silverback Reifen für Schlamm.
- Einzeln erhältlich.
- Nicht EG-konform.

G2 (nur 850er und 1000er Modelle)

30" x 9" x 14"

705400962



* Sehen Sie in Ihrer Bedienungsanleitung/Ihrem Benutzerhandbuch nach, um den richtigen Reifentyp und die richtige Felgengröße zu bestimmen. Eine falsche Reifen- oder Felgenauswahl kann das Fahrverhalten beeinträchtigen. Wenden Sie sich bezüglich geltender Bestimmungen an die Ortsbehörde.

Manche der abgebildeten Produkte sind in Ihrem Land möglicherweise nicht erhältlich oder zugelassen. Näheres zur Situation in Ihrer Region erfahren Sie bei Ihrem BRP Händler.

ITP HOLESHOT ATR REIFEN**G2S**

Vorne 205/80R12
25" x 8" x 12"

705400600

705400475 · €€

Hinten 270/60R12
25" x 10" x 12"

705500926

705500820 · €€

**CARLISLE BADLANDS A/R REIFEN****G2 (nur 500er bis 1000er Basismodelle)****Vorne**

26" x 8" x 12"

705401331

705401332 · €€

Hinten

26" x 10" x 12"

705501767

705501768 · €€

**ITP HOLESHOT GNCC REIFEN****DS 450 X xc**

Vorne - 21" x 7" x 10"

705400650

Hinten - 20" x 10" x 9"

705500989

**CARLISLE TRAIL WOLF REIFEN****G2 (nur 400er Basismodelle)****Vorne**

25" x 8" x 12"

705401625

705400607 · €€

Hinten

25" x 11" x 12"

705502164

705502165 · €€

**ITP HOLESHOT SR REIFEN****DS 450**

Vorne - 21" x 7" x 10"

705400432

Hinten - 20" x 10" x 9"

705500787

**CARLISLE ACT REIFEN****G2 (nur 500er bis 1000er XT Modelle)****Vorne**

26" x 8" x 12"

705401333

705401334 · €€

Hinten

26" x 10" x 12"

705501769

705501770 · €€

G2 (nur 400er XT Modelle)**Vorne**

25" x 8" x 12"

705400606

705400326 · €€

Hinten

25" x 11" x 12"

705500933

705500598 · €€

CARLISLE ACT HD REIFEN**Vorne**

26" x 8" x 12"

705401736

Hinten

26" x 10" x 12"

705502297

**ITP QUADCROSS MX PRO REIFEN****DS 450 X mx**

Vorne - 20" x 6" x 10"

705400765

Hinten - 18" x 10" x 8"

705501106

**MONSTER REIFEN**

- Deestone Swamp Witch Reifen.
- Felgen separat erhältlich.

27"**Vorne**

619590209

Hinten

619590210

28"**Vorne**

619590033

Hinten

619590032

**KENDA KLAW MXR REIFEN****DS 90 X**

Vorne - 20" x 6" x 10"

V42711DGF01HLL

Hinten - 18" x 10,5" x 8"

V42712DGF01HLL



14"-FELGE

- Hochwertige Aluminiumgussfelge, schwarz, gefräst und klar lackiert.
- Mittelloch: 72 mm.
- Bolzenkreismuster: 4/136 mm

G2 DPS, G2 XT, G2 MAX 650, G2 MAX XT, G2 MAX Limited

Vorne - 14" x 6,5"

Einpresstiefe = 40 mm

705401853 • Schwarz und gefräst

705401852 • Schwarz, klar lackiert

705401851 • Silber, klar lackiert

Hinten - 14" x 8,5"

Einpresstiefe = 50 mm

705502402 • Schwarz und gefräst

705502401 • Schwarz, klar lackiert

705502400 • Silber, klar lackiert



HINWEIS: Passende Muttern - 250100100 Schwarz, 250100082 Verchromt / Passende Abdeckung - 705400928

14"-FELGE

G2 DPS, G2 XT, G2 MAX Limited, G2 North Edition,

G2 MAX North Edition

Vorne - 14" x 6,5"

Einpresstiefe = 40 mm

705402309 • Schwarz und gefräst

705402222 • Schwarz, klar
lackiert

705402307 • Silber, klar lackiert

Hinten - 14" x 8,5"

Einpresstiefe = 50 mm

705502770 • Schwarz und gefräst

705502702 • Schwarz, klar
lackiert

705502768 • Silber, klar lackiert

**FELGE FÜR OUTLANDER X MR UND DEFENDER**

- Aluminiumgussfelge in topaktuellem, explosivem Design – damit zeigen Sie sich auf der Piste als echter Pionier.

X mr Modelle, Vorder- und Hinterräder

Vorne - 14" x 6,5"

Einpresstiefe = 10 mm

■ 705401848 • Schwarz und gefräst

■ 705401849 • Schwarz

**OUTLANDER FELGE (CAMO-MODELL)**

- Aluminiumfelge schwarz, klar lackiert.

G2, G2L, G2S

Vorne - 12" x 6"

Einpresstiefe = 41 mm

705401127 • Schwarz, klar lackiert

Hinten - 12" x 7,5"

Einpresstiefe = 51 mm

705501493 • Schwarz, klar lackiert



HINWEIS: Passende Muttern - 250100100 Schwarz, 250100082 Verchromt / Passende Abdeckung - 705401541

12"-BEADLOCK-FELGE

- Aluminiumfelge schwarz, klar lackiert.
- Erfordert 16 Bolzen (250000435) für die Beadlock-Anbringung.
- Beadlock-Farbe wählbar (nicht enthalten).

G2, G2L, G2S

Vorne - 12" x 6"

Einpresstiefe = 41 mm

705401678 • Schwarz

Hinten - 12" x 7,5"

Einpresstiefe = 51 mm

705502244 • Schwarz

14"-BEADLOCK-FELGE

- Aluminiumfelge schwarz, klar lackiert.
- Beadlock-Farbe wählbar (nicht enthalten).
- Erfordert 16 Bolzen (250000435) für die Beadlock-Anbringung.

G2

Vorne - 14" x 6,5"

Einpresstiefe = 41 mm

705401594

Hinten - 14" x 8"

Einpresstiefe = 51 mm

705502146

12"-BEADLOCK

- Aluminiumguss-Beadlock.
- Muss an Felge vorn (705401678) und Felge hinten (705502244) angebracht werden.

G2, G2L, G2S

■ 705401763 • Can-Am Rot

■ 705401156 • Gelb

■ 705401533 • Orange Crush

■ 705401812 • Manta Green



HINWEIS: Passende Muttern - 250100100 / Passende Abdeckung - 705400928

14"-BEADLOCK

- Aluminiumguss-Beadlock.
- Muss an Felge vorn (705401594) und Felge hinten (705502146) angebracht werden.

G2

■ 705401586 • Manta Green

■ 705401702 • Octane Blue

■ 705401837 • Can-Am Rot

■ 705401840 • Schwarz



HINWEIS: Passende Muttern - 250100100 / Passende Abdeckung - 705400928

* Sehen Sie in Ihrer Bedienungsanleitung/Ihrem Benutzerhandbuch nach, um den richtigen Reifentyp und die richtige Felgenreöße zu bestimmen. Eine falsche Reifen- oder Felgenauswahl kann das Fahrverhalten beeinträchtigen. Wenden Sie sich bezüglich geltender Bestimmungen an die Ortsbehörde.

Manche der abgebildeten Produkte sind in Ihrem Land möglicherweise nicht erhältlich oder zugelassen. Näheres zur Situation in Ihrer Region erfahren Sie bei Ihrem BRP Händler.





GEHEN SIE AUF ENTDECKUNGSTOUR IN DER WELT DER ABENTEUER – MIT ALLEN UNSEREN BRP PRODUKTEN. BRP.COM



ski-doo LYNX SEA-DOO EVINRUDE ROTAX CAN-AM





[CAN-AMOFFROAD.COM](https://www.can-amoffroad.com)

EINE MARKE VON BRP

